



Sıva Altı Paslanmaz
Krom Çerçeveseli



31 Mayıs 2023 - 2 FİYAT LİSTESİ

AUDIO
Görüntülü Diafon | Akıllı Ev

GÖRÜNTÜLÜ

4.3" Görüntülü Diafonlar

Ürün Kodu	Sayfa	Fiyat
001140	16	1.520
001142	16	1.620
001180	16	1.560
001180B	16	1.530
001181	16	1.560
001181B	16	1.530
001182	16	1.660
001183	16	1.660
001184	16	1.800
001184D	16	2.000
001185	16	1.800
001185D	16	2.000
001198	16	1.560
001198B	16	1.530
001199	16	1.560
001199B	16	1.530

7" Görüntülü Diafonlar

Ürün Kodu	Sayfa	Fiyat
001188	16	2.330
001193	16	2.600
001194	16	4.700
001188B	16	2.290
001194A	16	5.500
001195	16	4.700
001189	16	2.330
001189B	16	2.290
001190	16	2.450
001191	16	2.450
001192	16	2.600
001195A	16	5.500
001862	16	5.700
001862Z	16	4.900
001863	16	5.700
001863Z	16	4.900

10.1" Görüntülü Diafonlar

Ürün Kodu	Sayfa	Fiyat
001196	16	6.250
001196Z	16	5.650
001197	16	6.250
001197Z	16	5.650
001864	16	6.450
001864Z	16	5.850
001865	16	6.450
001865Z	16	5.850

Sesli Dijital Diafonlar

Ürün Kodu	Sayfa	Fiyat
001439	16	900
001215	16	1.040
001217	16	1.100

Zil Panelleri

Ürün Kodu	Sayfa	Fiyat
003002	18	4.860
003003	18	5.400
003004	18	5.100
003005	18	5.640
003006	18	7.650
003007	18	7.650
003012	18	4.760
003013	18	5.300
003014	18	5.000
003015	18	5.540
003485	18	7.350
003491	18	7.250
008312	18	5.000
008317 E02	19	3.750
008317 E04	19	3.880
008318	19	4.010
008324 E10	19	1.150
008324 E12	19	1.280
008324 E14	19	1.410
008324 E16	19	1.540
008326	19	2.050
008328 E08	19	4.140
008328 E10	19	4.270
008331	19	3.180
008332	19	4.100
008333	19	2.000
008430	19	3.350
008564	19	1.270
008565	19	1.800

Villa Setler

Ürün Kodu	Sayfa	Fiyat
001460	23	6.550
001461A	23	7.340
001462	23	10.540
001463	23	6.550
001464A	23	7.340
001465	23	10.540

Giriş Kontrol Üniteleri

Ürün Kodu	Sayfa	Fiyat
001424	17	1.380
001425	17	1.600
AU-PCard	17	18
AU-PKey	17	23

Diafon Askı Aparatları

Ürün Kodu	Sayfa	Fiyat
001283	17	20
001285	17	58
001285B	17	34
001286	17	94

Zil Paneli Çerçeveleri

Ürün Kodu	Sayfa	Fiyat
001280A	18	1.600
001280AT	18	2.770
001280B	18	1.600
001280GD	18	2.770
001280GM	18	2.770
001280GR	18	1.600
001280KR	18	4.220
001281	18	140
001281A	18	1.600
001281AT	18	2.770
001281B	18	1.600
001281GD	18	2.770
001281GM	18	2.770
001281GR	18	1.600
001281KR	18	4.220
001282	18	1.600
001282A	18	1.600
001284	18	1.600
001284A	18	1.600
001294	19	190
001316	19	1.400
001317	19	1.700
001317A	19	2.500
001317B	19	3.300
001360	19	1.450
001361	19	1.820
001361A	19	2.620
001361B	19	3.420

Sistem Ürünleri

Ürün Kodu	Sayfa	Fiyat
001022	17	880
001034	17	820
001036	17	700
001218	17	1.380
001219	17	3.800
001328	17	260
001374	17	740
001378	17	2.500
002429	17	1.300
002444	17	940
002445	17	950
009043A	17	2.650
060001	17	26

SESİLİ

Sesli Diafonlar

Ürün Kodu	Sayfa	Fiyat
001012	24	350
001013	24	380
001016	24	620
001033	26	300
001072	26	600
001223	24	330
001226	24	300
001227	26	300

Santraller

Ürün Kodu	Sayfa	Fiyat
002020	24	2.200
002268	24	2.850
002269	24	3.400
002282	26	2.400
002336	26	2.400

Konsept Sesli Zil Panelleri

Ürün Kodu	Sayfa	Fiyat
004813E E01	24	980
004813E E02	24	1.090
004813E E03	24	1.200
004813E E04	24	1.310
004813E E05	24	1.420
004813E E06	24	1.530
004813E E07	24	1.640
004813E E08	24	1.750
004813E E09	24	1.860
004813E E10	24	1.970
004813E E11	24	2.080
004813E E12	24	2.190
005233E E04	24	1.040
005233E E05	24	1.150
005233E E06	24	1.260
005233E E07	24	1.370
005233E E08	24	1.480
005233E E09	24	1.590
005233E E10	24	1.700
005233E E11	24	1.810
005233E E12	24	1.920
005233E E13	24	2.030
005233E E14	24	2.140
005233E E15	24	2.250
005233E E16	24	2.360
006225E E04	24	1.080
006225E E05	24	1.190
006225E E06	24	1.300
006225E E07	24	1.410
006225E E08	24	1.520
006225E E09	24	1.630
006225E E10	24	1.740
006225E E11	24	1.850
006225E E12	24	1.960
006225E E13	24	2.070
006225E E14	24	2.180
006225E E15	24	2.290

İÇİNDEKİLER

ÜRÜN TANITIM VE ÖLÇÜLER

4 - 15

GÖRÜNTÜLÜ DİAFONLAR

16 - 17

ZİL PANELLERİ
ve PANEL ALTLIKLARI

18 - 19

BUS PLUS SİSTEM ÜRÜNLERİ
ve PAKET FİYAT LİSTESİ

20 - 21

VİLLA SETLER

22 - 23

SESLİ DİAFONLAR
ve TELEFONLAR

24 - 27

IP LINUX ÜRÜNLER

28 - 29

IP SİSTEM BAĞLANTI ŞEMALARI

30 - 31

AKILLI EV SİSTEMLERİ
ve BAĞLANTI ŞEMALARI

32 - 39

ANTRENİZDEKİ Görüntülü Diafonlarınız

Mutfaktaki Modern
Ankastre Cihazlarla

ve

Salondaki
Modern Mobilyalarla Uyumlu

4.3" MODERN Mekanik Butonlu

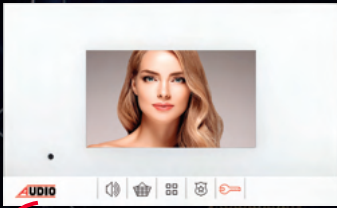

Krem Arka Kapak ve Ön Çıta

Akrilik Ön Cam



4.3" STAR Handsfree Görüntülü Diafon



Krem Arka Kapak ve Ön Gövde

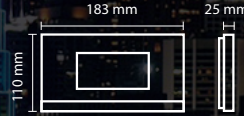

4.3" SLİM Dokunmatik veya Mekanik Butonlu

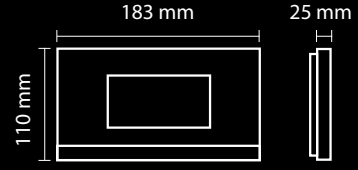
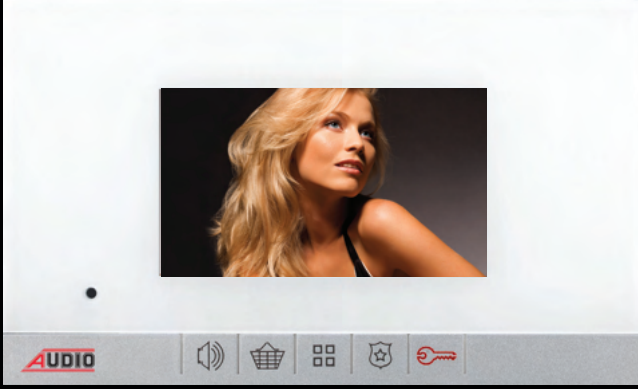

7" Dokunmatik Butonlu

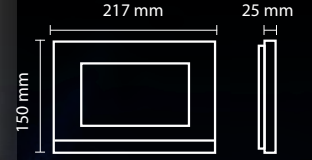
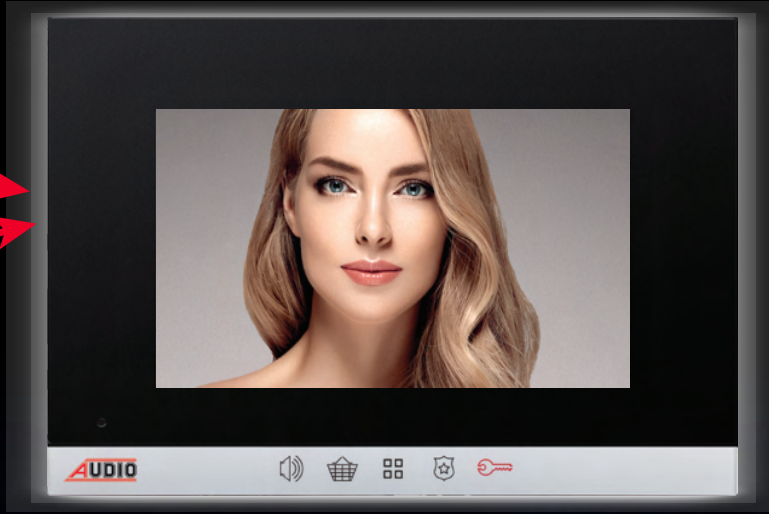

10.1" Dokunmatik Ekranlı

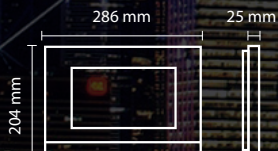

YAPILARIN Girişinde



Işıklı Sıva Altı Panel Altlıkları **MAVİ** ve **BEYAZ** Işıklı



ŞIK ve ESTETİK Görünüm

Binanızın Girişine DEĞER KATIN!



**Dokunmatik
Ekranlı
Zil Paneli**



**İŞIKLI
SIVA ÜSTÜ ve SIVA ALTI
PANEL ALTLIKLARI**

İşıklı Siva Üstü Panel Altlıkları **MAVİ** ve **BEYAZ** İşıklı



SIVA ÜSTÜ İşıklı Altlıkla Monte Edilebilir...

YAPILARINIZIN Girişinde 5 Yıldızlı Konfor

0,8cm
IŞIKLI
İnce, Zarif
Sıva Altı
ZİL PANELİ
ALTIKLARI

Krom
Çerçeve



Panel Altlığının **MONTAJI ÇOK KOLAY**
ELEKTRİKÇİLERİNİZ Rahatlıkla Yapabilir

Tüm zeminler için şık ve estetik çözümler...

SİYAH ZEMİN



AÇIK GRİ ZEMİN

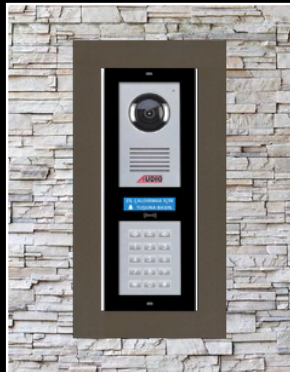

KOYU GRİ ZEMİN



SARIMTIRAK ZEMİN



SIVA ALTI KOLAY MONTAJ

Granit veya Mermer zemine hiç hasar vermez

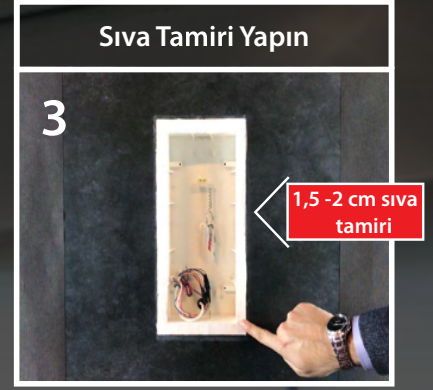

Tavsiye Edilen Montaj Fiyatı = **780 TL**

AKRİLİK ÇERÇEVE

ALÜMİNYUM ÇERÇEVE

PASLANMAZ ÇERÇEVE

SİYAH

BEYAZ

GRİ

GOLD

GÜMÜŞ

ANTRASİT

KROM

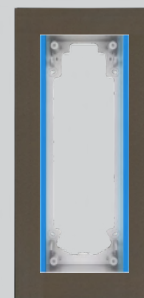
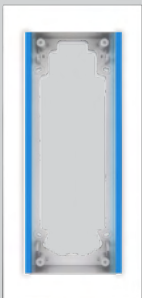

Mavi veya **Beyaz** Işıklıdır.

YAPILARINIZIN Girişinde 5 Yıldızlı Konfor

2,5cm
IŞIKLI
Şık, Estetik
Sıva Üstü
ZİL PANELİ
ALTIKLARI



2 Vida ile Duvarı
Kırmadan Montaj



Panel Altlığının **MONTAJI ÇOK KOLAY**
ELEKTRİKÇİLERİNİZ Rahatlıkla Yapabilir

Tüm zeminler için şık ve estetik çözümler...

SIYAH ZEMİN



AÇIK GRİ ZEMİN

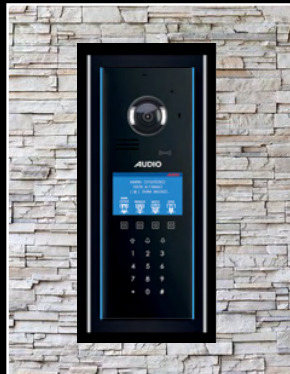

KOYU GRİ ZEMİN



SARIMTIRAK ZEMİN



SIVA ÜSTÜ KOLAY MONTAJ

Granit veya Mermer zemine hiç hasar vermez

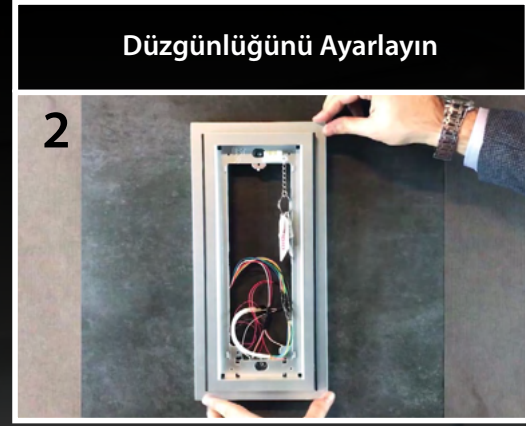

Tavsiye Edilen Montaj Fiyatı = **330 TL**

Mavi Işıklı

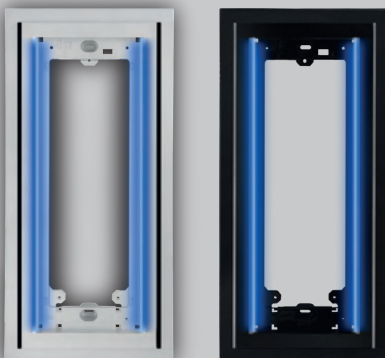

Beyaz Işıklı

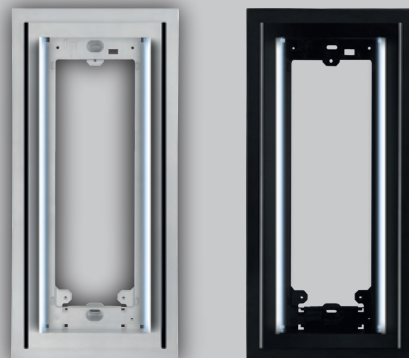

Zil Paneli ve Aksesuar Ölçüleri Tablosu



Konsept Dekoratif Işık Takılabilen Sıva Üstü Aparatlar

Basic Dekoratif Işık Takılabilen Sıva Üstü Aparatlar

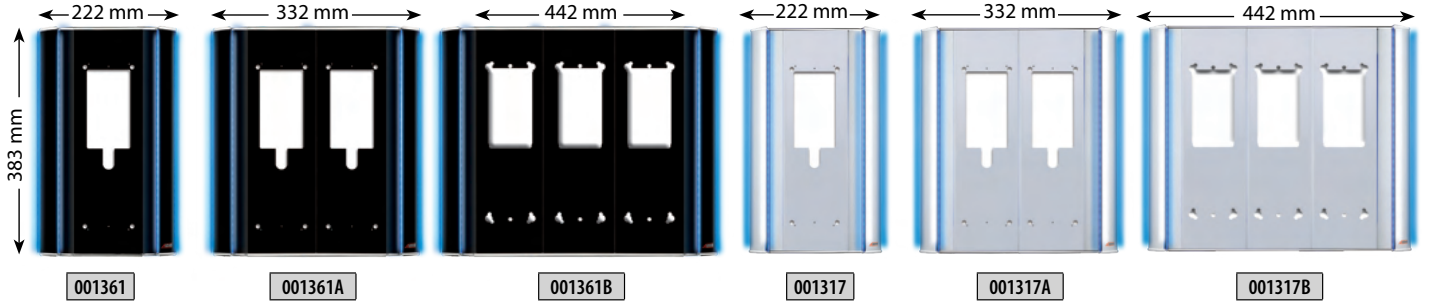

Konsept ve Basic Çevirme Aparatı

Yeni Işıklı Sıva Altı ve Sıva Üstü Panel Altlıkları

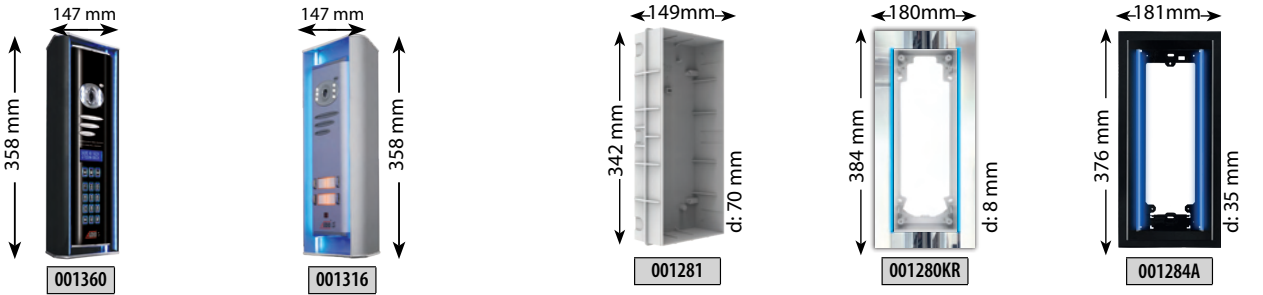

Villa Panelleri Altlık ve Çevirme Aparatları

Giriş Kontrol Üniteleri

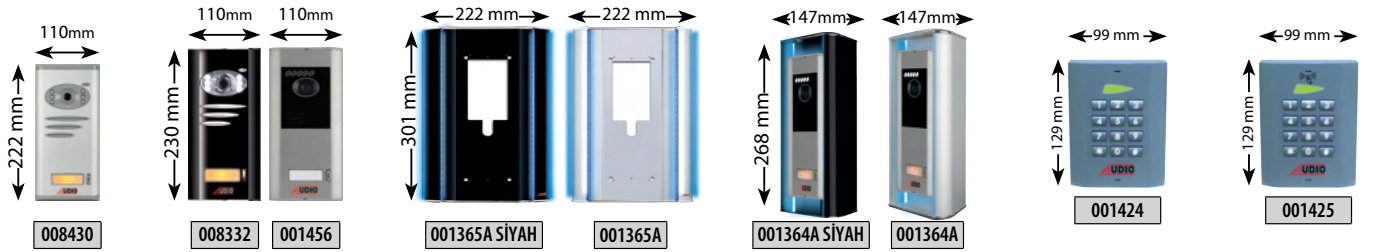

ÇEVİRME APARATI KULLANIM ŞEKLİ

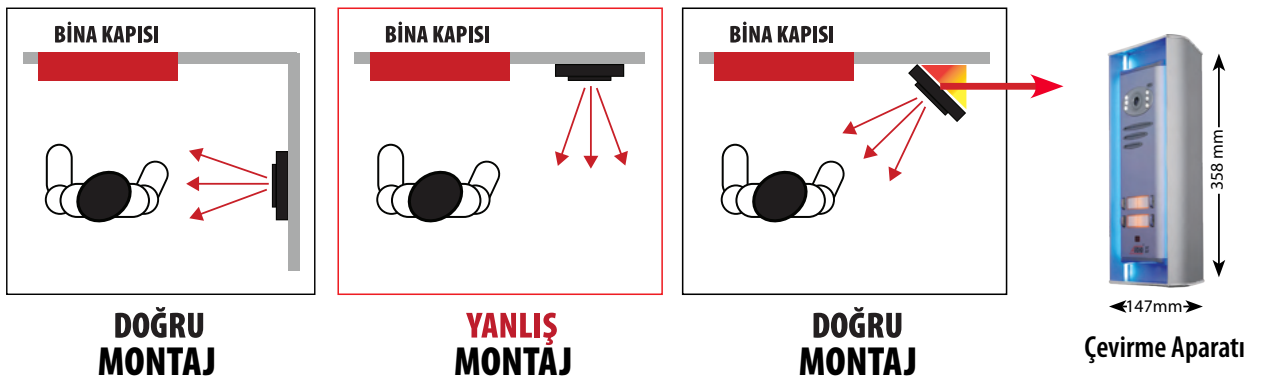

Zil Paneli Boy Standartları Tablosu

286mm BOY STANDARTLI BASIC GÖRÜNTÜLÜ PANELLER

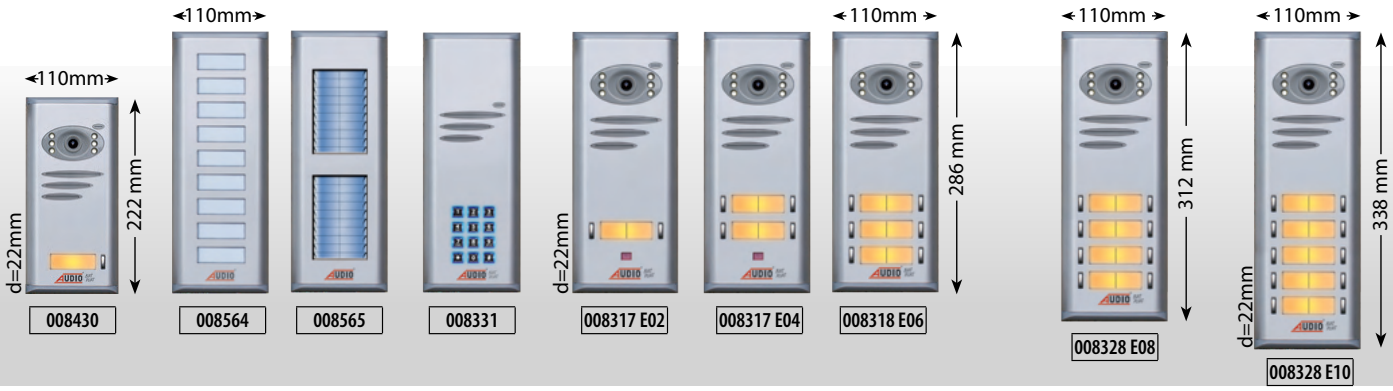

286mm BOY STANDARTLI BASIC GÖRÜNTÜLÜ PANEL ÖRNEK KOMBİNASYONLARI



TEK SIRA	
Panel Ölçüsü (mm)	Buton Sayısı
222 mm	1
286 mm	2
286 mm	4
286 mm	6
312 mm	8
338 mm	10

ÇİFT SIRA		
Buton Sayısı	1.Sıra Panel	2.Sıra Panel
12	2	10
14	4	10
16	4	12
18	4	14
20	4	16

ÜÇ SIRA			
Buton Sayısı	1.Sıra Panel	2.Sıra Panel	3.Sıra Panel
22	2	10	10
24	4	10	10
26	4	10	12
28	4	12	12
30	4	12	14
32	4	14	14
34	4	14	16
36	4	16	16

DÖRT SIRA				
Buton Sayısı	1.Sıra Panel	2.Sıra Panel	3.Sıra Panel	4.Sıra Panel
38	4	10	12	12
40	4	12	12	12

TELEFON ve DİAFON İÇİN ZİL PANELİ OLUŞTURMA KILAVUZU

Basic
Serisi

ZİL PANELİ OLUŞTURMA KILAVUZU



TEK SIRA

Panel Ölçüsü (mm)	Buton Sayısı
182	2
208	4
234	6
260	8
286	10
312	12
338	14
364	16
390	18
416	20



ÇİFT SIRA

Panel Ölçüsü (mm)	Buton Sayısı	1. Sıra Panel	2. Sıra Panel
182	10	2	8 (K)
208	12	4	8 (U)
234	14	4	10 (K)
260	16	6	10 (U)
286	18	6	12 (K)
312	20	8	12 (U)
338	22	8	14 (K)
364	24	10	14 (U)
390	26	10	16 (K)
416	28	12	16 (U)
312	30	12	18 (K)
338	32	14	18 (U)
364	34	14	20 (K)
390	36	16	20 (U)
416	38	16	22 (K)
390	40	18	22 (U)
416	42	18	24 (K)
416	44	20	24 (U)
416	46	20	26 (K)



TEK SIRA

Panel Ölçüsü (mm)	Buton Sayısı
208	1
234	2
261	3
287	4
313	5
339	6
365	7
391	8
418	9
444	10
470	11
496	12

Konsept
Serisi

ZİL PANELİ OLUŞTURMA KILAVUZU



ÇİFT SIRA

Panel Ölçüsü (mm)	Buton Sayısı	1. Sıra Panel	2. Sıra Panel
208	5	1	4 (U)
208	6	1	5 (K)
234	7	2	5 (U)
234	8	2	6 (K)
261	9	3	6 (U)
261	10	3	7 (K)
287	11	4	7 (U)
287	12	4	8 (K)
313	13	5	8 (U)
313	14	5	9 (K)
339	15	6	9 (U)
339	16	6	10 (K)
365	17	7	10 (U)
365	18	7	11 (K)
391	19	8	11 (U)
391	20	8	12 (K)
418	21	9	12 (U)
418	22	9	13 (K)
444	23	10	13 (U)
444	24	10	14 (K)
470	25	11	14 (U)
470	26	11	15 (K)



ÜÇ SIRA

Panel Ölçüsü (mm)	Buton Sayısı	1. Sıra Panel	2. Sıra Panel	3. Sıra Panel
208	9	1	4 (U)	4 (U)
208	10	1	4 (U)	5 (K)
208	11	1	5 (K)	5 (K)
234	12	2	5 (U)	5 (U)
234	13	2	5 (U)	6 (K)
234	14	2	6 (K)	6 (K)
261	15	3	6 (U)	6 (U)
261	16	3	6 (U)	7 (K)
261	17	3	7 (K)	7 (K)
287	18	4	7 (U)	7 (U)
287	19	4	7 (U)	8 (K)
287	20	4	8 (K)	8 (K)
313	21	5	8 (U)	8 (U)
313	22	5	8 (U)	9 (K)
313	23	5	9 (K)	9 (K)
339	24	6	9 (U)	9 (U)
339	25	6	9 (U)	10 (K)
339	26	6	10 (K)	10 (K)
365	27	7	10 (U)	10 (U)
365	28	7	10 (U)	11 (K)
365	29	7	11 (K)	11 (K)
391	30	8	11 (U)	11 (U)

Sıva Altı Diafonlar



Akrilik Çerçeveler



Siyah

Beyaz

Gri

Alüminyum Çerçeveler



Gold

Gümüş

Antrasit

Paslanmaz Çerçeve



Krom



4,3"



7"



10,1"

SIVA ALTI KOLAY MONTAJ

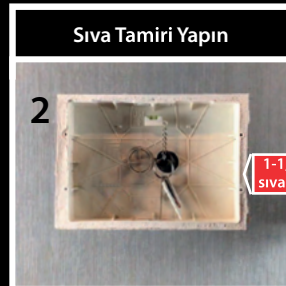

Tavsiye Edilen Montaj Fiyatı = **380 TL**

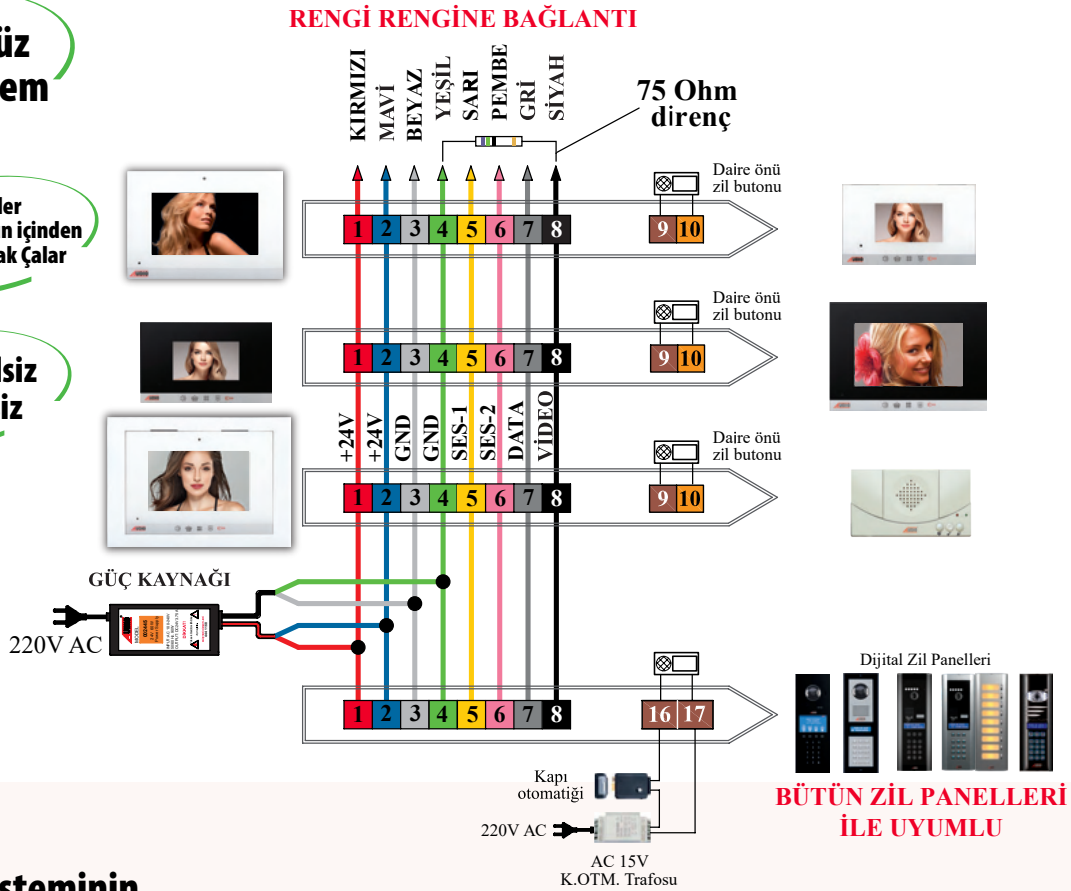
Sadece **DT-8** ile çalışır**Tek Binalar ve
Siteler için****Çift Ses
Kanallı****En FONKSİYONEL
Görüntülü****Zil Dönüşsüz
Sistem****Dış Ziller
DT-8 Kablonun içinden
Dijital Olarak Çıkar****Koaksiyelsiz
Santralsiz**

BUS Plus Sisteminin Üstün Özellikleri

- 1 - Fotoğraf kaydetme
- 2 - Daireler ve Bloklar arası direkt konuşma
- 3 - Çift ses kanalı
- 4 - Güvenlikle görüntülü veya sesli görüşme
- 5 - Asansörden konuşma
- 6 - Market, havuz, sosyal tesisle direkt görüşme
- 7 - Çocuk parkı ve otoparkı izleyebilme
- 8 - Arayanı gösterme modülü
- 9 - Kart veya Şifre ile kapı açma
- 10- Santralsiz, koaksiyelsiz ve zil dönüşsüz
- 11- İsim arama
- 12- Mekanik Butonlu, Dokunmatik Butonlu panel ile kullanılabilme
- 13- Handsfree görüşme
- 14- Rahatsız edilmeme
- 15- Mekanik Buton, Dokunmatik Buton ve Dokunmatik Ekran Seçeneği

Standart Özellikler

- Kapı ile görüntülü konuşma
- Kapıcı ile konuşma
- Daireler arası görüşme
- Elektronik gizlilik
- Kapı otomatığını açma
- Rengi rengine bağlantı
- Kapı seçme özelliği
- Zil melodisi seçimi
- Çok kanallı görüşme

GÖRÜNTÜLÜ DİAFONLAR



ÜRÜN KODU	BUS PLUS GÖRÜNTÜLÜ DİAFONLAR İLE UYUMLU SESLİ DİAFONLAR	FİYAT
001439	FNK 310 Dijital Sesli Diafon (Kapıcı Ses Ayarlı)	900 TL
001215	Dijital Telefon	1.040 TL
001217	Dijital Telefon (Daireler Arası Görüşmeli ve Sosyal Tesis İçin)	1.100 TL

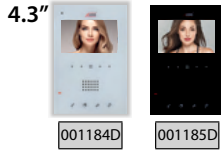

ÜRÜN KODU	3.5 ve 4.3" DİK BUS PLUS GÖRÜNTÜLÜ DİAFONLAR (Dar Alanlar İçin)	FİYAT
001184D	4.3" Dokunmatik Butonlu Dik Beyaz	2.000 TL
001185D	4.3" Dokunmatik Butonlu Dik Siyah	2.000 TL



ÜRÜN KODU	4.3" STAR BUS PLUS GÖRÜNTÜLÜ DİAFONLAR	FİYAT
001140	4.3" Star Mekanik Butonlu Krem Gövde (Krem Gövde Çıtasız)	1.520 TL
001142	4.3" Star Mekanik Butonlu Krem Gövde Handsfree (Krem Gövde Çıtasız)	1.620 TL

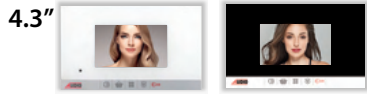

BEYAZ	SİYAH	4.3" SLİM BUS PLUS GÖRÜNTÜLÜ DİAFONLAR	FİYAT
001180B	001181B	Mekanik Butonlu Bas Konuş (Beyaz Arka Kapak ve Çıtalı)	1.530 TL
001180	001181	Mekanik Butonlu Bas Konuş (Gri Arka Kapak ve Çıtalı)	1.560 TL
001182	001183	Mekanik Butonlu Handsfree (Gri Arka Kapak ve Çıtalı)	1.660 TL
001184	001185	Dokunmatik Butonlu Handsfree (Gri Arka Kapak ve Çıtalı)	1.800 TL

BEYAZ	SİYAH	4.3" MODERN BUS PLUS GÖRÜNTÜLÜ DİAFONLAR	FİYAT
001198B	001199B	Mekanik Butonlu Bas Konuş (Beyaz Arka Kapak ve Çıtalı)	1.530 TL
001198	001199	Mekanik Butonlu Bas Konuş (Gri Arka Kapak ve Çıtalı)	1.560 TL

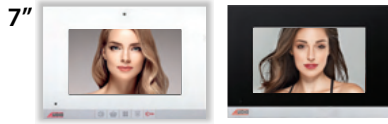

BEYAZ	SİYAH	7" SLİM BUS PLUS GÖRÜNTÜLÜ DİAFONLAR	FİYAT
001188B	001189B	Mekanik Butonlu Bas Konuş (Beyaz Arka Kapak ve Çıtalı)	2.290 TL
001188	001189	Mekanik Butonlu Bas Konuş (Gri Arka Kapak ve Çıtalı)	2.330 TL
001190	001191	Mekanik Butonlu Handsfree (Gri Arka Kapak ve Çıtalı)	2.450 TL
001192	001193	Dokunmatik Butonlu Handsfree (Gri Arka Kapak ve Çıtalı)	2.600 TL
001194	001195	Dokunmatik Ekranlı Alarmlı (Gri Arka Kapak ve Çıtalı)	4.700 TL
001194A	001195A	Dokunmatik Ekranlı Alarmlı Hafızalı (Gri Arka Kapak ve Çıtalı)	5.500 TL
001862	001863	Dokunmatik Ekranlı Cepten Kontrollü Kablolu Akıllı Ev Hafızalı	5.700 TL
001862Z	001863Z	Dokunmatik Ekranlı Cepten Kontrollü Kablolu Akıllı Ev Hafızasız	4.900 TL

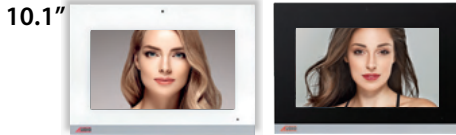

BEYAZ	SİYAH	10.1" SLİM BUS PLUS GÖRÜNTÜLÜ DİAFONLAR	FİYAT
001196	001197	Dokunmatik Ekranlı Alarmlı Hafızalı	6.250 TL
001196Z	001197Z	Dokunmatik Ekranlı Alarmlı Hafızasız	5.650 TL
001864	001865	Dokunmatik Ekranlı Cepten Kontrollü Kablolu Akıllı Ev Hafızalı	6.450 TL
001864Z	001865Z	Dokunmatik Ekranlı Cepten Kontrollü Kablolu Akıllı Ev Hafızasız	5.850 TL

* 4,3" 7" ve 10,1" GÖRÜNTÜLÜ DİAFONLARIMIZIN DAİRELER ARASI GÖRÜŞME ÖZELLİĞİ VARDIR.

* DOKUNMATİK EKRANLI VE DOKUNMATİK BUTONLU GÖRÜNTÜLÜ DİAFONLARIMIZIN HANDSFREE ÖZELLİĞİ VARDIR.

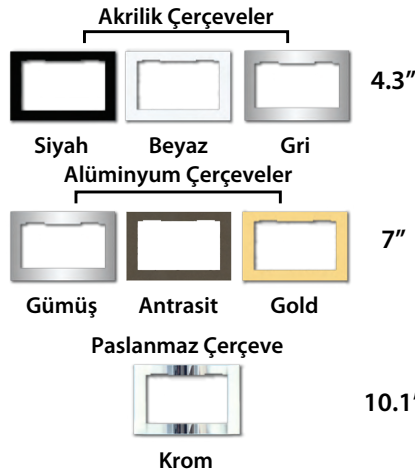

MALZEME	4.3" SIVA ALTI DİAFON ÇERÇEVE RENKLERİ VE ÜRÜN KODLARI	FİYAT
AKRİLİK	001293A (SİYAH) - 001293B (BEYAZ) - 001293GR (GRI)	600 TL
ALÜMİNYUM	001293GM (GÜMÜŞ) - 001293AT (ANTRASİT) - 001293GD (GOLD)	1.660 TL
PASLANMAZ	001293KR (KROM)	2.770 TL

MALZEME	7" SIVA ALTI DİAFON ÇERÇEVE RENKLERİ VE ÜRÜN KODLARI	FİYAT
AKRİLİK	001292A (SİYAH) - 001292B (BEYAZ) - 001292GR (GRI)	680 TL
ALÜMİNYUM	001292GM (GÜMÜŞ) - 001292AT (ANTRASİT) - 001292GD (GOLD)	1.850 TL
PASLANMAZ	001292KR (KROM)	3.000 TL

MALZEME	10.1" SIVA ALTI DİAFON ÇERÇEVE RENKLERİ VE ÜRÜN KODLARI	FİYAT
AKRİLİK	001291A (SİYAH) - 001291B (BEYAZ) - 001291GR (GRI)	840 TL
ALÜMİNYUM	001291GM (GÜMÜŞ) - 001291AT (ANTRASİT) - 001291GD (GOLD)	2.250 TL
PASLANMAZ	001291KR (KROM)	4.000 TL

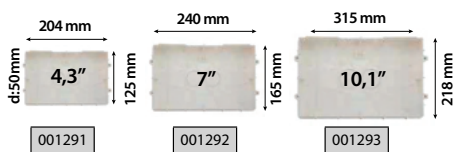

ÜRÜN KODU	SIVA ALTI MONTAJ İÇİN KASALAR	FİYAT
001293	4.3" Siva Altı Kasa	110 TL
001292	7" Siva Altı Kasa	140 TL
001291	10.1" Siva Altı Kasa	180 TL

Siva Altı Montaj için
Alınacak Ürünler



DAİRE CHAZI



DAİRE CHAZI
ÖLÇÜSÜNDE ÇERÇEVE



SIVA ALTI
MONTAJ KASASI

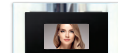

BUS PLUS SİSTEM ÜRÜNLERİ



001218



001219



009043A

ÜRÜN KODU	BUS PLUS GÜVENLİK	FİYAT
001218	Dijital Güvenlik Telefonu Bus Plus	1.380 TL
001219	Güvenlik Konsolu	3.800 TL
009043A	Güvenlik Kamerası	2.650 TL



002445

ÜRÜN KODU	GÜÇ KAYNAKLARI	FİYAT
002444	Güç Kaynağı 40 Watt	940 TL
002445	Güç Kaynağı 60 Watt	950 TL
002429	Güç Kaynağı 90 Watt	1.300 TL



001374



001328



001022



001036

ÜRÜN KODU	BUS PLUS VİDEO DAĞITICILAR	FİYAT
001374	Video Yükseltici	740 TL
001328	Video Dağıtıcı	260 TL
001022	Video Anahtarlayıcı Bus Plus	880 TL
001036	Kamera Seçme Modülü - 3 Kamera İçin	700 TL



001378



002944



001034



001038



060001

ÜRÜN KODU	BUS PLUS SİSTEM ÜRÜNLERİ	FİYAT
001378	Asansör Konuşma Kiti	2.500 TL
002944	Asansör Çağırma Modülü (16 Kata Kadar)	5.500 TL
001034	Dijital Panel Buton Dönüştürme Modülü	820 TL
001038	Arayarı Gösterme Cihazı (Güvenlik ve Kapıcı için)	1.200 TL
060001	DT8 Kablo (1 Metre)	26 TL



001283



Sihirbaz
001286

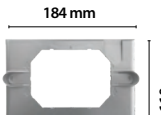

Kir Aparatı
001285 - Gri
001285B - Beyaz

ÜRÜN KODU	MONTAJ APARATLARI	FİYAT
001283	Diafon Askı Aparatı (Sesli Diafon ile Aynı Delikleri Kullanarak Kolay Montaj)	20 TL
001286	Sihirbaz (Yeni Diafonların Anahtar Kasasına Vidasız Montaj Aparatı)	94 TL
001285	Kir Kapama Aparatı Gri Renkli	58 TL
001285B	Kir Kapama Aparatı Beyaz Renkli	34 TL

EXTRA ADAPTÖR GEREKTİRMEZ!



001424

001425

KART OKUYUCULU

GİRİŞ KONTROL ÜNİTELERİ

ÜRÜN KODU	GİRİŞ KONTROL ÜNİTELERİ	FİYAT
001424	Yeni KGK (Tuş Takımlı Kapı Giriş Paneli)	1.380 TL
001425	Yeni KGP (Kartlı Geçişli Tuş Takımlı Kapı Giriş Paneli, 999 Kart Hafızalı)	1.600 TL

* 001424 Kodlu Yeni KGK ve 001425 Kodlu Yeni KGP 12VAC - 15VAC - 24VAC - 18VDC - 24VDC voltajlarla çalışabilir. (Çalıştırmak için Apartmandaki AC zil trafosu veya görüntülü diafon sisteminin 24V adaptörü kullanılabilir)



AU-PCard



AU-PKey

ÜRÜN KODU	PROXIMITY (TEMASSIZ) KARTLAR	FİYAT
AU-PCard	Kapı Giriş Kartı KGP 200, Yeni KGP ve Kart Okuyuculu Zil Panelleri için	18 TL
AU-PKey	Proximity Key KGP 200, Yeni KGP ve Kart Okuyuculu Zil Panelleri için	23 TL

ZİL PANELLERİ

ZİL
PANELİ
ve
ALTIK



ÜRÜN KODU	BUS PLUS ZİL PANELLERİ	FİYAT
003002	Mekanik Butonlu Dijital Zil Paneli (2 Satır Ekran)	4.860 TL
003003	Mekanik Butonlu Dijital Zil Paneli (2 Satır Ekran) (KART OKUYUCULU)	5.400 TL
003004	Mekanik Butonlu Dijital Zil Paneli (4 Satır Ekran)	5.100 TL
003005	Mekanik Butonlu Dijital Zil Paneli (4 Satır Ekran) (KART OKUYUCULU)	5.640 TL
003006	Dokunmatik Butonlu Dijital Zil Paneli (Siyah) (KART OKUYUCULU)	7.650 TL
003007	Dokunmatik Butonlu Dijital Zil Paneli (Beyaz) (KART OKUYUCULU)	7.650 TL



ÜRÜN KODU	BUS PLUS ZİL PANELLERİ	FİYAT
003012	Mekanik Butonlu Panel Star (2 Satır Ekran)	4.760 TL
003013	Mekanik Butonlu Panel Star (2 Satır Ekran) (KART OKUYUCULU)	5.300 TL
003014	Mekanik Butonlu Panel Star (4 Satır Ekran)	5.000 TL
003015	Mekanik Butonlu Panel Star (4 Satır Ekran) (KART OKUYUCULU)	5.540 TL
003485	Dokunmatik Butonlu Panel City (KART OKUYUCULU)	7.350 TL
003491	Mekanik Butonlu Panel Crea (KART OKUYUCULU)	7.250 TL
008312	Konsept Dijital Zil Paneli	5.000 TL

Dikkat, Zil panellerinin yağmurdan etkilenmemesi için koruma kapağını kesinlikle kesmeyin ve delmeyin.

Bu şartlarda panel kesinlikle su geçirmezdir. Koruma kapağına müdahale edilmesi durumunda cihaz garanti kapsamına alınmayacaktır.

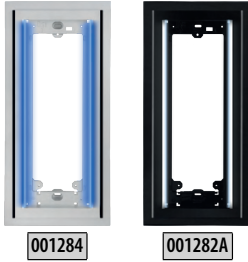

MAVİ İŞIKLI	BEYAZ İŞIKLI	İŞIKLI SIVA ÜSTÜ PANEL ALTIKLARI	FİYAT
001284	001282	İşıklı Siva Üstü Panel Altığı (GÜMÜŞ)	1.600 TL
001284A	001282A	İşıklı Siva Üstü Panel Altığı (SİYAH)	1.600 TL

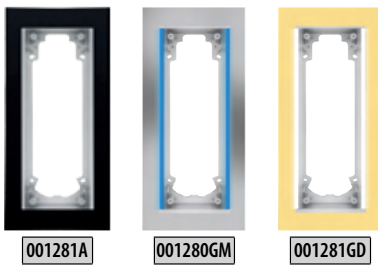

MAVİ İŞIKLI	BEYAZ İŞIKLI	İŞIKLI SIVA ALTI PANEL ALTIKLARI	FİYAT
001280A	001281A	İşıklı Siva Altı Panel Altığı (SİYAH) (AKRİLİK)	1.600 TL
001280B	001281B	İşıklı Siva Altı Panel Altığı (BEYAZ) (AKRİLİK)	1.600 TL
001280GR	001281GR	İşıklı Siva Altı Panel Altığı (GRİ) (AKRİLİK)	1.600 TL
001280GD	001281GD	İşıklı Siva Altı Panel Altığı (GOLD) (ALÜMİNYUM)	2.770 TL
001280GM	001281GM	İşıklı Siva Altı Panel Altığı (GÜMÜŞ) (ALÜMİNYUM)	2.770 TL
001280AT	001281AT	İşıklı Siva Altı Panel Altığı (ANTRASİT) (ALÜMİNYUM)	2.770 TL
001280KR	001281KR	İşıklı Siva Altı Panel Altığı (PASLANMAZ KROM) (KROM)	4.220 TL



ÜRÜN KODU	İŞIKLI SIVA ALTI PANEL ALTIKLARI	FİYAT
001281	Siva Altı Panel Altığı Kasası	140 TL

Siva Altı Montaj için
Alınacak Ürünler



+



+



=



ZİL PANELİ

İŞIKLI SIVA ALTI
PANEL ALTIĞI

SIVA ALTI
MONTAJ KASASI

ZİL PANELLERİ

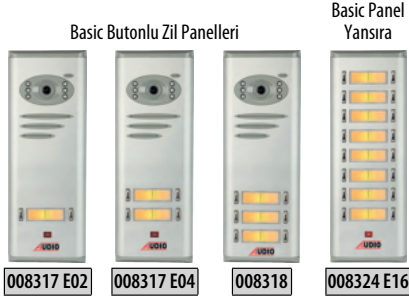

ÜRÜN KODU	BUS PLUS BUTONLU ZİL PANELLERİ	FİYAT
008317 E02	2 Butonlu Kameralı Dijital Zil Paneli	3.750 TL
008317 E04	4 Butonlu Kameralı Dijital Zil Paneli	3.880 TL
008318	6 Butonlu Kameralı Dijital Zil Paneli	4.010 TL
008328 E08	8 Butonlu Kameralı Dijital Zil Paneli	4.140 TL
008328 E10	10 Butonlu Kameralı Dijital Zil Paneli	4.270 TL
008324 E10	10 Butonlu Yan Sıra	1.150 TL
008324 E12	12 Butonlu Yan Sıra	1.280 TL
008324 E14	14 Butonlu Yan Sıra	1.410 TL
008324 E16	16 Butonlu Yan Sıra	1.540 TL

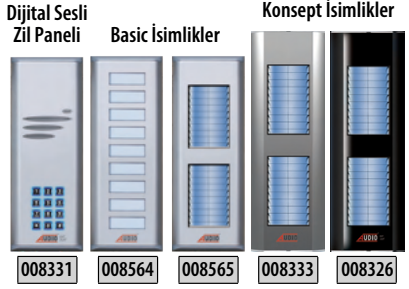

ÜRÜN KODU	BASIC DİJİTAL SESLİ ZİL PANELİ ve İSİMLİKLER	FİYAT
008331	Basic Dijital Sesli Zil Paneli	3.180 TL
008564	Basic İsimlik (18 İsim Kapasiteli)	1.270 TL
008565	Basic İsimlik (40 İsim Kapasiteli)	1.800 TL
008333	Konsept İsimlik (40 İsim Kapasiteli) (Gri)	2.000 TL
008326	Konsept İsimlik (40 İsim Kapasiteli) (Siyah)	2.050 TL

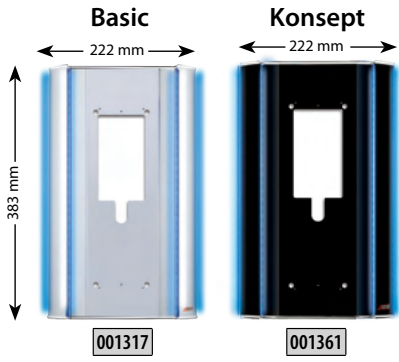

ÜRÜN KODU	BASIC ve KONSEPT DEKORATİF IŞIK TAKILABİLEN SIVA ÜSTÜ APARATLAR	FİYAT
001317	1 'li Basic Dekoratif Çerçeve (Gri)	1.700 TL
001317A	2 'li Basic Dekoratif Çerçeve (Gri)	2.500 TL
001317B	3 'lü Basic Dekoratif Çerçeve (Gri)	3.300 TL
001361	1 'li Konsept Dekoratif Çerçeve (Siyah)	1.820 TL
001361A	2 'li Konsept Dekoratif Çerçeve (Siyah)	2.620 TL
001361B	3 'lü Konsept Dekoratif Çerçeve (Siyah)	3.420 TL
001240	Mavi Işık Takımı (Basic ve Konsept Çerçevelerde Kullanılır)	480 TL
001294	Yağmurluk Aparatı Krom	190 TL

001240 Mavi Işık Takımı - Ebat: 373 mm
1317 - 1317A - 1317B - 1361 - 1361A - 1361B Ürün Kodlu
Basic ve Konsept Dekoratif Çerçevelerle Kullanılır

001294 Yağmurluk Aparatı Ebat: 110x76x27mm

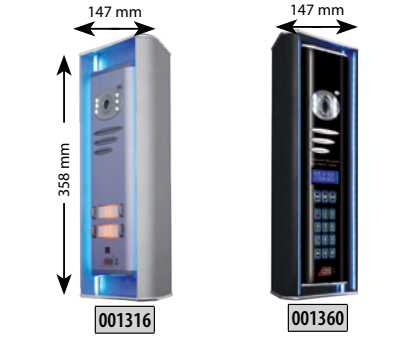

ÜRÜN KODU	BASIC ve KONSEPT ÇEVİRME APARATLARI	FİYAT
001316	Basic Çevirme Aparatı (Gri)	1.400 TL
001360	Konsept Çevirme Aparatı (Siyah)	1.450 TL
001230	Mavi Işık Takımı (Basic ve Konsept Çevirme Aparatında Kullanılır)	280 TL

001230 Mavi Işık Takımı - Ebat: 343 mm
1316 - 1360 Ürün Kodlu Basic ve Konsept Çerçevelerle Kullanılır

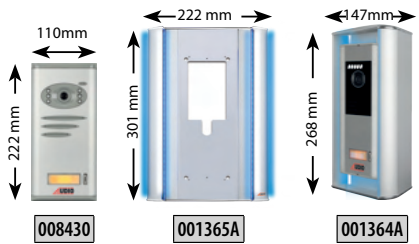

ÜRÜN KODU	BASIC VİLLA PANELLERİ ALTLIK ve ÇEVİRME APARATLARI	FİYAT
008430	1 Butonlu Kameralı Basic Zil Paneli	3.350 TL
001365A	1 'li Basic Dekoratif Çerçeve (Gri)	1.400 TL
011569	Mavi Işık Takımı (001365A ile Kullanılır)	446 TL
001364A	Villa Set Çevirme Aparatı (Gri)	1.150 TL
001232	Mavi Işık Takımı (001364A ile Kullanılır)	240 TL

011569 Mavi Işık Takımı - Ebat: 301 mm
1365A Kodlu Dekoratif Çerçeve ile Kullanılır

001232 Mavi Işık Takımı - Ebat: 224 mm
1364A Kodlu Dekoratif Çerçeve ile Kullanılır

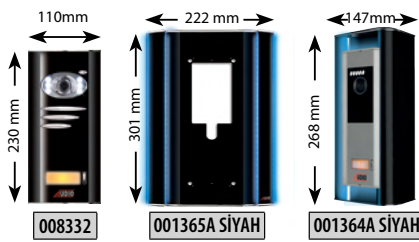

ÜRÜN KODU	KONSEPT VİLLA PANELLERİ ALTLIK ve ÇEVİRME APARATLARI	FİYAT
008332	1 Butonlu Kameralı Konsept Zil Paneli	4.100 TL
001365A SİYAH	1 'li Konsept Dekoratif Çerçeve (Siyah)	1.510 TL
011569	Mavi Işık Takımı (001365A SİYAH ile Kullanılır)	446 TL
001364A SİYAH	Villa Set Çevirme Aparatı (Siyah)	1.200 TL
001232	Mavi Işık Takımı (001364A SİYAH ile Kullanılır)	240 TL

011569 Mavi Işık Takımı - Ebat: 301 mm
1365A SİYAH Kodlu Dekoratif Çerçeve ile Kullanılır

001232 Mavi Işık Takımı - Ebat: 224 mm
1364A SİYAH Kodlu Dekoratif Çerçeve ile Kullanılır

ZİL
PANELİ
ve
ALTLIK

BUS PLUS SİSTEM ÜRÜNLERİ



001218



001219



009043A

ÜRÜN KODU	BUS PLUS GÜVENLİK	FİYAT
001218	Dijital Güvenlik Telefonu Bus Plus	1.380 TL
001219	Güvenlik Konsolu	3.800 TL
009043A	Güvenlik Kamerası	2.650 TL



002445

ÜRÜN KODU	GÜÇ KAYNAKLARI	FİYAT
002444	Güç Kaynağı 40 Watt	940 TL
002445	Güç Kaynağı 60 Watt	950 TL
002429	Güç Kaynağı 90 Watt	1.300 TL



001374



001328



001022



001036

ÜRÜN KODU	BUS PLUS VIDEO DAĞITICILAR	FİYAT
001374	Video Yükseltici	740 TL
001328	Video Dağıtıcı	260 TL
001022	Video Anahtarlayıcı Bus Plus	880 TL
001036	Kamera Seçme Modülü - 3 Kamera İçin	700 TL



001378



002944



001034



001038



060001

ÜRÜN KODU	BUS PLUS SİSTEM ÜRÜNLERİ	FİYAT
001378	Asansör Konuşma Kiti	2.500 TL
002944	Asansör Çağırma Modülü (16 Kata Kadar)	5.500 TL
001034	Dijital Panel Buton Dönüştürme Modülü	820 TL
001038	Arayıcı Gösterme Cihazı (Güvenlik ve Kapıcı için)	1.200 TL
060001	DT8 Kablo (1 Metre)	26 TL



001283



Sihirbaz
001286

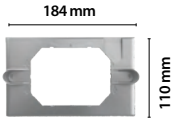

Kir Aparatı
001285 - Gri
001285B - Beyaz

ÜRÜN KODU	MONTAJ APARATLARI	FİYAT
001283	Diafon Askı Aparatı (Sesli Diafon ile Aynı Delikleri Kullanarak Kolay Montaj)	20 TL
001286	Sihirbaz (Yeni Diafonların Anahtar Kasasına Vidasız Montaj Aparatı)	94 TL
001285	Kir Kapama Aparatı Gri Renkli	58 TL
001285B	Kir Kapama Aparatı Beyaz Renkli	34 TL

EXTRA ADAPTÖR GEREKTİRMEZ!



GİRİŞ KONTROL ÜNİTELERİ

ÜRÜN KODU	GİRİŞ KONTROL ÜNİTELERİ	FİYAT
001424	Yeni KGK (Tuş Takımlı Kapı Giriş Paneli)	1.380 TL
001425	Yeni KGP (Kartlı Geçişli Tuş Takımlı Kapı Giriş Paneli, 999 Kart Hafızalı)	1.600 TL

* 001424 Kodlu Yeni KGK ve 001425 Kodlu Yeni KGP 12VAC - 15VAC - 24VAC - 18VDC - 24VDC voltajlarla çalışabilir. (Çalıştırmak için Apartmandaki AC zil trafosu veya görüntülü diafon sisteminin 24V adaptörü kullanılabilir)



AU-PCard











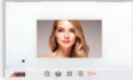

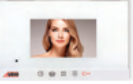

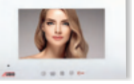
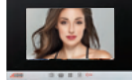

AU-PKey

ÜRÜN KODU	PROXIMITY (TEMASSIZ) KARTLAR	FİYAT
AU-PCard	Kapı Giriş Kartı KGP 200, Yeni KGP ve Kart Okuyuculu Zil Panelleri için	18 TL
AU-PKey	Proximity Key KGP 200, Yeni KGP ve Kart Okuyuculu Zil Panelleri için	23 TL

GÖRÜNTÜLÜ DİAFON PAKET FİYATLARI

Daire Başı Tavsiye Edilen İşçilik Fiyatı **200 TL**'dir

	4.3"	4.3"	4.3"	4.3"	4.3"	7"	7"	7"
								
	001180B Mekanik Butonlu Beyaz Gövde	001181B Mekanik Butonlu Beyaz Gövde	001180 Mekanik Butonlu	001198B Mekanik Butonlu Modern Beyaz Gövde	001185 Dokunmatik Butonlu	001188B Mekanik Butonlu Beyaz Gövde	001193 Dokunmatik Butonlu	001194 Dokunmatik Ekranlı
								
Daire Sayısı	008317 E04 Butonlu Zil Paneli	003002 Mekanik Butonlu	003002 Mekanik Butonlu	003003 Kartlı Geçişli Mekanik Butonlu	003002 Mekanik Butonlu	003002 Mekanik Butonlu	003491 Kartlı Geçişli Panel Crea	003006 4.3" Ekranlı Dok. But.
1	6.230	7.340	7.370	7.880	7.610	8.100	10.800	13.300
2	7.760	8.870	8.930	9.410	9.410	10.390	13.400	18.000
3	9.410	10.400	10.490	10.940	11.210	12.680	16.000	22.700
4	10.940	11.930	12.050	12.470	13.010	14.970	18.600	27.400
5	12.590	13.460	13.610	14.000	14.810	17.260	21.200	32.100
6	14.120	14.990	15.170	15.530	16.610	19.550	23.800	36.800
7	15.770	16.520	16.730	17.060	18.410	21.840	26.400	41.500
8	17.300	18.050	18.290	18.590	20.210	24.130	29.000	46.200
9	18.950	19.580	19.850	20.120	22.010	26.420	31.600	50.900
10	20.480	21.110	21.410	21.650	23.810	28.710	34.200	55.600
11	23.420	23.380	23.710	23.920	26.350	31.740	38.490	61.990
12	24.950	24.910	25.270	25.450	28.150	34.030	41.090	66.690
13	26.600	26.440	26.830	26.980	29.950	36.320	43.690	71.390
14	28.130	27.970	28.390	28.510	31.750	38.610	46.290	76.090
15	29.780	29.500	29.950	30.040	33.550	40.900	48.890	80.790
16	32.140	31.030	31.510	31.570	35.350	43.190	51.490	85.490
17	33.790	32.560	33.070	33.100	37.150	45.480	54.090	90.190
18	35.320	34.090	34.630	34.630	38.950	47.770	56.690	94.890
19	36.970	35.620	36.190	36.160	40.750	50.060	59.290	99.590
20	38.500	37.150	37.750	37.690	42.550	52.350	61.890	104.290
21	40.700	38.680	39.310	39.220	44.350	55.590	65.440	109.940
22	42.230	40.210	40.870	40.750	46.150	57.880	68.040	114.640
23	43.880	41.740	42.430	42.280	47.950	60.170	70.640	119.340
24	45.410	43.270	43.990	43.810	49.750	62.460	73.240	124.040
25	47.060	44.800	45.550	45.340	51.550	64.750	75.840	128.740

İlave Daire	1.650	1.530	1.560	1.530	1.800	2.290	2.600	4.700
-------------	-------	-------	-------	-------	-------	-------	-------	-------

Kapıcı Farkı (001217)	1.100 TL
Güvenlik Farkı (001218)	1.380 TL
Güvenlik İçin Arayanı Görme Farkı (001038)	1.200 TL

Sosyal Tesisle Görüşme Farkı (001217)	1.100 TL
Asansörden Konuşma Farkı (001378)	2.200 TL
Kamera Seçme Farkı (001022)	880 TL

*Bus Plus Sistem paket fiyatları tek binaya göre hesaplanmıştır.

*Paket fiyatlara daire sayısı kadar görüntülü diafon, adaptör ve zil paneli dahildir; kablo, diğer sistem parçaları KDV ve Montaj hariçtir.

*Butonlu zil panellerinde 15+1 daireden sonra 16 daire için 1 adet buton dönüştürücü eklenmiştir.

*Binalarda daire sayısı ne olursa olsun Dublex daire diafonu bağlanacaksa, dublex daire sayısı kadar 002444 kullanılmalıdır.

*Güvenlikle en yakın blok arası mesafe 100 m'den fazla ise sisteme 002445 güç kaynağı eklenmelidir.

*Bus Plus Sistemde güç kaynağı olarak 30 daireye kadar 1 adet 002445, 30 ile 60 daire arasındaki binalarda 2 adet 002445, 60 daire üzeri binalarda 1 adet 002445 ile 1 adet 002429 kullanılmalıdır.

*Dokunmatik Ekranlı Diafonlarda her 10 dairede 1 adet 002445 kullanılmalıdır.

*Paket fiyatlara 10 daireden sonra 1 adet video yükseltici eklenmiştir. Buatlı tesisatlarda her katta 4 daire için 1 adet video dağıtıcı kullanılmalıdır.

4.3", 7" ve 10.1" Villa Set Ortak Özellikleri

- Renkli Ekran
- İkinci Kapı Bağlayabilme
- 2 Adet Harici Kamera Bağlayabilme
- Handsfree Konuşma
- Şubeler Arası Konuşma
- Ayarlanabilir Kamera Açısı

EXTRA ADAPTÖR GEREKTİRMEZ!



GİRİŞ KONTROL ÜNİTELERİ

ÜRÜN KODU	GİRİŞ KONTROL ÜNİTELERİ	FİYAT
001424	Yeni KGK (Tuş Takımlı Kapı Giriş Paneli)	1.380 TL
001425	Yeni KGP (Kartlı Geçişli Tuş Takımlı Kapı Giriş Paneli, 999 Kart Hafızalı)	1.600 TL

* 001424 Kodlu Yeni KGK ve 001425 Kodlu Yeni KGP 12VAC - 15VAC - 24VAC - 18VDC - 24VDC voltajlarla çalışabilir. (Çalıştırmak için Apartmandaki AC zil trafosu veya görüntülü diafon sisteminin 24V adaptörü kullanılabilir)



ÜRÜN KODU	PROXIMITY (TEMASSIZ) KARTLAR	FİYAT
AU-PCard	Kapı Giriş Kartı KGP 200, Yeni KGP ve Kart Okuyuculu Zil Panelleri için	18 TL
AU-PKey	Proximity Key KGP 200, Yeni KGP ve Kart Okuyuculu Zil Panelleri için	23 TL

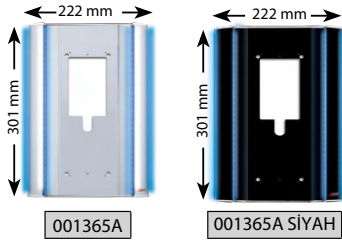

ÜRÜN KODU	VİLLA PANEL ALTIKLARI	FİYAT
001365A	1 'li Basic Dekoratif Çerçeve (Gri)	1.400 TL
001365A SIYAH	1 'li Konsept Dekoratif Çerçeve (Siyah)	1.510 TL
011569	Mavi Işık Takımı	446 TL

011569 Mavi Işık Takımı - Ebat: 301 mm
1365A - 1365A SIYAH Kodlu Dekoratif Çerçeve ile Kullanılır

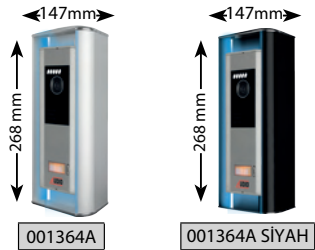

ÜRÜN KODU	VİLLA ÇEVİRME APARATLARI	FİYAT
001364A	1 'li Basic Villa Zil Paneli Çevirme Aparatı (Gri)	1.150 TL
001364A SIYAH	1 'li Konsept Villa Zil Paneli Çevirme Aparatı (Siyah)	1.200 TL
001232	Mavi Işık Takımı	240 TL

001232 Mavi Işık Takımı - Ebat: 224 mm
1364A - 1364A SIYAH Kodlu Dekoratif Çerçeve ile Kullanılır

Çevirme Aparatı Kullanım Şekli

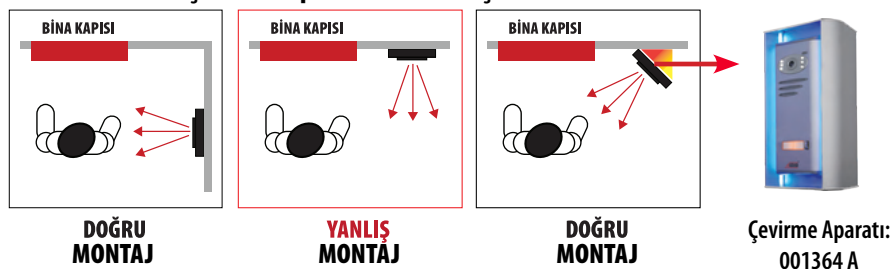

4,3" Mekanik Butonlu Handsfree Villa Set

001460 - Beyaz Diafonlu Villa Set

001463 - Siyah Diafonlu Villa Set

Set İÇeriĐi

- Şube
- Zil Paneli
- Güç KaynaĐı

6.550 TL

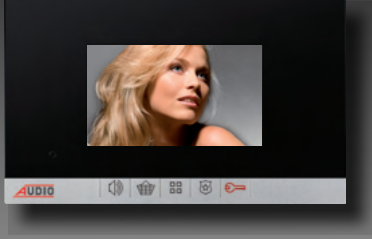

001182 SET	BEYAZ 4.3" İlave Diafon	1.660 TL
001183 SET	SİYAH 4.3" İlave Diafon	1.660 TL
001456	İlave Zil Paneli	4.000 TL
002444	İlave Güç KaynaĐı	940 TL



7" Mekanik Butonlu Handsfree Villa Set

001461 A - Beyaz Diafonlu Villa Set

001464 A - Siyah Diafonlu Villa Set

Set İÇeriĐi

- Şube
- Zil Paneli
- Güç KaynaĐı

7.340 TL

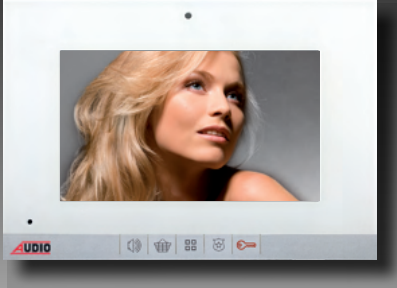

001190 SET	BEYAZ 7" İlave Diafon	2.450 TL
001191 SET	SİYAH 7" İlave Diafon	2.450 TL
001456	İlave Zil Paneli	4.000 TL
002444	İlave Güç KaynaĐı	940 TL



10.1" Dokunmatik Ekranlı Handsfree Villa Set

001462 - Beyaz Diafonlu Villa Set

001465 - Siyah Diafonlu Villa Set

Set İÇeriĐi

- Şube
- Zil Paneli
- Güç KaynaĐı

10.540 TL

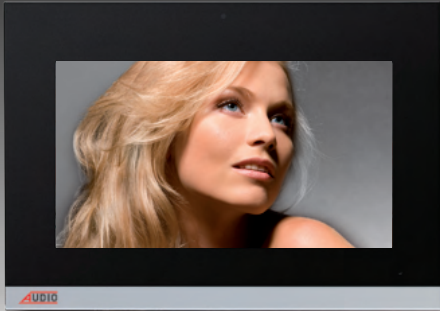

001196 SET	BEYAZ 10.1" İlave Diafon	5.650 TL
001197 SET	SİYAH 10.1" İlave Diafon	5.650 TL
001456	İlave Zil Paneli	4.000 TL
002444	İlave Güç KaynaĐı	940 TL



4.3" , 7" ve 10.1" Villa Set Ortak Parça ve Aksesuarlar

001022

Video Anahtarlayıcı

880 TL

060001

DT-8 Kablo

26 TL

Türkiye'nin En Şık Diafonları



Audio 8+nD

DİAFONLAR



001012



001013



001226



001223

Ürün Kodu	AÇIKLAMA	Fiyatı
001012	8+n Konsept SA 201 Kapıcısız Diafon	350 TL
001013	8+n Konsept SA 301 Kapıcılı Diafon	380 TL
001226	8+n Basic KD 200 Kapıcısız Diafon	300 TL
001223	8+n Basic KD 310 Kapıcılı Ses Ayarlı Diafon	330 TL

SANTRAL VE SİSTEM PARÇALARI



002020



002268



002269



001016



060001

Ürün Kodu	AÇIKLAMA	Fiyatı
002020	AS 202 Kapıcısız, Çift Zilli, 2 Melodili, Basic Santral	2.200 TL
002268	AS 302 Kapıcılı, Çift Zilli, 2 Melodili Santral	2.850 TL
002269	AS 310 Kapıcılı, Çift Zil, 2 Melodi, M.Otm., Kapı Seçm. Santral	3.400 TL
001016	SA 2 Kapıcı Şubesi	620 TL
060001	DT 8 - 8 Telli Diafon Kablosu	26 TL

TEK BUTONLU ZİL PANEL

Konsept
Seri



Buton Sayısı	004813 Fiyatı
1	980 TL
2	1.090 TL
3	1.200 TL
4	1.310 TL
5	1.420 TL
6	1.530 TL
7	1.640 TL
8	1.750 TL
9	1.860 TL
10	1.970 TL
11	2.080 TL
12	2.190 TL

YAN SIRA TEK BUTONLU ZİL PANEL

Konsept
Seri

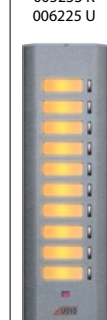

Buton Sayısı	005233 K Fiyatı	006225 U Fiyatı
4	1.040 TL	1.080 TL
5	1.150 TL	1.190 TL
6	1.260 TL	1.300 TL
7	1.370 TL	1.410 TL
8	1.480 TL	1.520 TL
9	1.590 TL	1.630 TL
10	1.700 TL	1.740 TL
11	1.810 TL	1.850 TL
12	1.920 TL	1.960 TL
13	2.030 TL	2.070 TL
14	2.140 TL	2.180 TL
15	2.250 TL	2.290 TL
16	2.360 TL	

ÇİFT BUTONLU ZİL PANEL

Basic
Seri



Buton Sayısı	004849 Fiyatı
2	790 TL
4	920 TL
6	1.050 TL
8	1.180 TL
10	1.310 TL
12	1.440 TL
14	1.570 TL
16	1.700 TL
18	1.830 TL
20	1.960 TL

YAN SIRA ÇİFT BUTONLU ZİL PANEL

Basic
Seri



Buton Sayısı	004851 K Fiyatı	004853 U Fiyatı
8	990 TL	1.020 TL
10	1.120 TL	1.150 TL
12	1.250 TL	1.280 TL
14	1.380 TL	1.410 TL
16	1.510 TL	1.540 TL
18	1.640 TL	1.670 TL
20	1.770 TL	1.800 TL
22	1.900 TL	1.930 TL
24	2.030 TL	2.060 TL
26	2.160 TL	2.190 TL
28	2.290 TL	2.320 TL
30	2.420 TL	

SESLİ DİAFON PAKET FİYAT LİSTESİ

Konsept
SerisiBasic
Serisi

Daire Sayısı	Audio 8+nD KAPICISIZ SA 201		Audio 8+nD KAPICILI SA 301		Audio 8+nD KAPICISIZ KD 200		Audio 8+nD KAPICILI KD 310	
	1	2	1	2	1	2	1	2
1	3.530	4.940	3.340	4.640	3.290	4.590		
2	3.990	5.430	3.690	5.150	3.590	5.050		
3	4.450	5.920	4.170	5.530	4.020	5.380		
4	4.910	6.410	4.520	6.040	4.320	5.840		
5	5.370	6.900	5.000	6.420	4.750	6.170		
6	5.830	7.390	5.350	6.930	5.050	6.630		
7	6.290	7.880	5.830	7.310	5.480	6.960		
8	6.750	8.370	6.180	7.820	5.780	7.420		
9	7.210	8.860	6.660	8.200	6.210	7.750		
10	7.670	9.350	7.010	8.710	6.510	8.210		
11	8.130	9.840	7.490	9.090	6.940	8.540		
12	8.590	10.930	7.840	9.600	7.240	9.000		
13	9.650	11.420	8.320	9.980	7.670	9.330		
14	10.110	11.910	8.670	10.490	7.970	9.790		
15	10.570	12.400	9.150	10.870	8.400	10.120		
16	11.030	12.890	9.500	11.380	8.700	10.580		
17	11.490	13.380	9.980	11.760	9.130	10.910		
18	11.950	13.870	10.330	12.270	9.430	11.370		
19	12.410	14.360	10.810	12.650	9.860	11.700		
20	12.870	14.850	11.160	13.630	10.160	12.630		
21	13.330	15.340	12.110	14.010	11.060	12.960		
22	13.790	15.830	12.460	14.520	11.360	13.420		
23	14.250	16.320	12.940	14.900	11.790	13.750		
24	14.710	16.810	13.290	15.410	12.090	14.210		
25	15.170	17.300	13.770	15.790	12.520	14.540		
İlave Daire	460	490	480	510	430	460		
İlave Panel	760				780			

*Kapıcısız paket fiyatlar Basic santrale göre hesaplanmıştır. Azami 25 daire oluşturulabilir.

*25 Daire üzerindeki sistemlerde 250 TL santral farkı ilave eklenecektir. Kapıcılı paket fiyatlara kapıcı şubesi dahildir.

*Paket fiyatlara şube, çift zilli santral ve zil paneli dahildir. Kablo ve diğer malzemeler hariçtir.

*Diafon sistemlerindeki işçilik, malzeme tutarının %30'u oranındadır.

Türkiye'nin en kullanışlı ekonomik diafonu



Türkiye'nin En Kaliteli Diafon Sistemi

Audio4+nD



001033



001227



002282

Ürün Kodu	AÇIKLAMA	Fiyatı
001033	4+n Basic E 12 Kapıcısız Diafon	300 TL
001227	4+n Basic KD-E Kapıcısız, Basic Diafon	300 TL

Ürün Kodu	AÇIKLAMA	Fiyatı
002282	ES 102 Kapıcısız, Çift Zilli Santral	2.400 TL

TEK BUTONLU ZİL PANEL

Konsept
Serisi

004813



Buton Sayısı	004813 Fiyatı
1	980 TL
2	1.090 TL
3	1.200 TL
4	1.310 TL
5	1.420 TL
6	1.530 TL
7	1.640 TL
8	1.750 TL
9	1.860 TL
10	1.970 TL
11	2.080 TL
12	2.190 TL

YAN SIRA TEK BUTONLU ZİL PANEL

Konsept
Serisi

005233 K
006225 U



Buton Sayısı	005233 K Fiyatı	006225 U Fiyatı
4	1.040 TL	1.080 TL
5	1.150 TL	1.190 TL
6	1.260 TL	1.300 TL
7	1.370 TL	1.410 TL
8	1.480 TL	1.520 TL
9	1.590 TL	1.630 TL
10	1.700 TL	1.740 TL
11	1.810 TL	1.850 TL
12	1.920 TL	1.960 TL
13	2.030 TL	2.070 TL
14	2.140 TL	2.180 TL
15	2.250 TL	2.290 TL
16	2.360 TL	

ÇİFT BUTONLU ZİL PANEL

Basic
Serisi

004849



Buton Sayısı	004849 Fiyatı
2	790 TL
4	920 TL
6	1.050 TL
8	1.180 TL
10	1.310 TL
12	1.440 TL
14	1.570 TL
16	1.700 TL
18	1.830 TL
20	1.960 TL

YAN SIRA ÇİFT BUTONLU ZİL PANEL

Basic
Serisi

004851 K
004853 U



Buton Sayısı	004851 K Fiyatı	004853 U Fiyatı
8	990 TL	1.020 TL
10	1.120 TL	1.150 TL
12	1.250 TL	1.280 TL
14	1.380 TL	1.410 TL
16	1.510 TL	1.540 TL
18	1.640 TL	1.670 TL
20	1.770 TL	1.800 TL
22	1.900 TL	1.930 TL
24	2.030 TL	2.060 TL
26	2.160 TL	2.190 TL
28	2.290 TL	2.320 TL
30	2.420 TL	

Audio4+nET ET SİSTEM TELEFONLAR



Ürün Kodu	4+n ET SERİSİ TELEFONLAR - GİZLİLİKSİZ	Fiyatı
001072	4+n Basic ET 300 Kapıcılı	600 TL

Ürün Kodu	4+n ET SERİSİ SANTRAL	Fiyatı
002336	ETS 302 Kapıcılı, Çift Zilli Santral	2.400 TL

ET Serisi santral fiyatlarına kapıcı şubesi dahil değildir. Kapıcı şubesi olarak 4+n Basic ET 300 kapıcı şubesi kullanılacaktır.

ÇİFT BUTONLU ZİL PANELİ

Basic
Serisi

ET 004845



Buton Sayısı	ET 004845 Fiyatı
2	900 TL
4	1.030 TL
6	1.160 TL
8	1.290 TL
10	1.420 TL
12	1.550 TL
14	1.680 TL
16	1.810 TL
18	1.940 TL
20	2.070 TL

YAN SIRA ÇİFT BUTONLU ZİL PANEL

Basic
Serisi

004851 K
004853 U

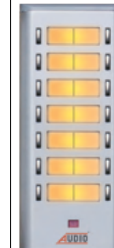

Buton Sayısı	004851 K Fiyatı	004853 U Fiyatı
8	990 TL	1.020 TL
10	1.120 TL	1.150 TL
12	1.250 TL	1.280 TL
14	1.380 TL	1.410 TL
16	1.510 TL	1.540 TL
18	1.640 TL	1.670 TL
20	1.770 TL	1.800 TL
22	1.900 TL	1.930 TL
24	2.030 TL	2.060 TL
26	2.160 TL	2.190 TL
28	2.290 TL	2.320 TL
30	2.420 TL	

SESLİ DİAFON PAKET FİYAT LİSTESİ

Basic
Serisi

Daire Sayısı

	Audio4+nD KAPICISIZ KD - E	Audio4+nD KAPICISIZ E 12	Audio4+nET KAPICILI ET 300
1	3.490	3.490	4.422
2	3.790	3.790	5.104
3	4.220	4.220	5.659
4	4.520	4.520	6.341
5	4.950	4.950	6.895
6	5.250	5.250	7.577
7	5.680	5.680	8.131
8	5.980	5.980	8.813
9	6.410	6.410	9.368
10	6.710	6.710	10.050
11	7.140	7.140	10.604
12	7.440	7.440	11.286
13	7.870	7.870	11.840
14	8.170	8.170	12.522
15	8.600	8.600	13.077
16	8.900	8.900	13.759
17	9.330	9.330	14.313
18	9.630	9.630	14.995
19	10.060	10.060	15.549
20	10.360	10.360	16.709
21	11.260	11.260	17.263
22	11.560	11.560	17.945
23	11.990	11.990	18.499
24	12.290	12.290	19.181
25	12.720	12.720	19.735
İlave Daire	430	430	682
İlave Panel	780	780	988

*8+nD kapıcısız paket fiyatlar Basic santrale göre hesaplanmıştır, azami 25 daire oluşturulabilir.

*25 Daire üzerindeki sistemlerde santral fiyat farkı eklenecektir. Paket fiyatlarda; şube, çift zilli santral ve zil paneli dahildir. Kablo ve diğer sistem parçaları hariçtir.

*8+nD ve 4+nD sistem Basic serisi ürünler, Konsept zil paneli ile de kullanılabilir. Diafon sistemlerinde işçilik, malzeme tutarının %30'u oranındadır. Kapıcı paket fiyatlara kapıcı şubesi dahildir.

Yüksek Teknolojili IP Ürünler (Android & Linux)

**YENİ
YAKINDA**

Yüz Tanıma Sistemi

10.1"

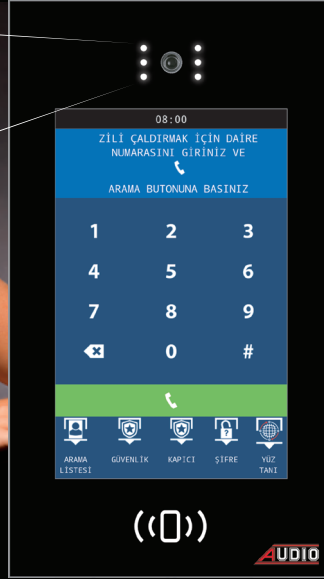

Dokunmatik Ekranlı
Yüz Tanımalı

7"



Dokunmatik Ekranlı

4.3"

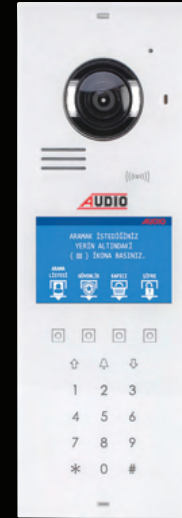

Dokunmatik Butonlu

4.3"



Mekanik Butonlu

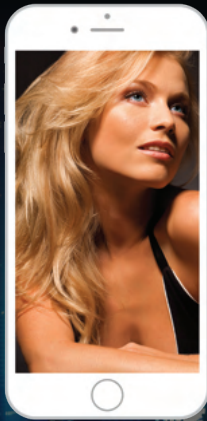

Siz Evde Yokken Misafiriniz Geldiğinde
Cep Telefonunuzdan Misafiriniz ile
Görüntülü Görüşebilirsiniz ve Kapıyı Açabilirsiniz

**YENİ
YAKINDA**

IP ÜRÜNLER (Linux)

4.3"



BEYAZ	SİYAH	4.3" SLİM IP LINUX GÖRÜNTÜLÜ DİAFONLAR	FİYAT
002600	002601	Mekanik Butonlu	2.000 TL
002602	002603	Dokunmatik Butonlu	2.200 TL
002604	002605	Dokunmatik Ekranlı Alarmlı	2.600 TL

7"

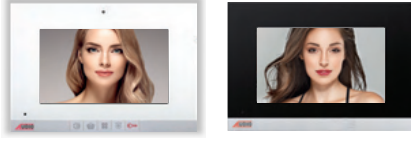

BEYAZ	SİYAH	7" SLİM IP LINUX GÖRÜNTÜLÜ DİAFONLAR	FİYAT
002614	002615	Mekanik Butonlu	2.860 TL
002618	002619	Dokunmatik Butonlu	3.000 TL
002622	002623	Dokunmatik Ekranlı Alarmlı	3.500 TL
002624	002625	Dokunmatik Ekranlı Alarmlı Kameralı	4.300 TL
001862L	001863L	Dokunmatik Ekranlı Cepten Kontrollü Kablolu Akıllı Ev Şubesi	3.750 TL
001862L-RL	001863L-RL	Dokunmatik Ekranlı Cepten Kontrolsüz Kablolu Akıllı Ev Şubesi	3.750 TL

10.1"

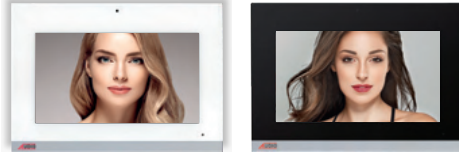

BEYAZ	SİYAH	10.1" SLİM IP LINUX GÖRÜNTÜLÜ DİAFONLAR	FİYAT
002634	002635	Dokunmatik Ekranlı Alarmlı	4.650 TL
002636	002637	Dokunmatik Ekranlı Alarmlı Kameralı	5.450 TL
001864L	001865L	Dokunmatik Ekranlı Cepten Kontrollü Kablolu Akıllı Ev Şubesi	4.900 TL

4.3"

7"

10.1"



BEYAZ	SİYAH	IP LINUX ve ANDROID ZİL PANELLERİ	FİYAT
002900L	002901L	4.3" Ekranlı Mekanik Butonlu (LINUX)	9.400 TL
002904L	002905L	4.3" Ekranlı Dokunmatik Butonlu (LINUX)	9.700 TL
002916	002917	7" Dokunmatik Ekranlı (ANDROID - Linux Diafonlarla da Uyumlu)	13.000 TL
	002921	10.1" Dokunmatik Ekranlı-Yüz Tanıma Özellikli (ANDROID - Linux Diafonlarla da Uyumlu)	32.000 TL



ÜRÜN KODU	KONSOLLAR, TELEFONLAR, VİLLA PANELİ ve YÖNETİM YAZILIMI	FİYAT
002940	Güvenlik Konsolu	11.500 TL
002941	Resepsiyon Konsolu	11.500 TL
002942	Teknik Telefon	2.650 TL
002943	Asansör Telefonu	2.650 TL
002920	Villa Zil Paneli	5.600 TL
002945	Yönetim Yazılımı	6.000 TL
009052	IP Kamera	4.300 TL



ÜRÜN KODU	SWITCHLER	FİYAT
015167	4'lü PoE Switch	1.400 TL
015168	8'li PoE Switch	1.820 TL
015172	8'li Network Switch	1.170 TL
015173	16'lı Network Switch	2.800 TL
015174	24'lü Network Switch	4.600 TL
015042	RJ 45 Jack (8'li Erkek - CAT-6 Uyumlu)	7 TL



ÜRÜN KODU	ASANSÖR BAĞLANTI CİHAZLARI ve FİBER DÖNÜŞTÜRÜCÜ	FİYAT
002944	Asansör Modülü	5.500 TL
015178	IP Asansör Cihazı Bağlantı Seti	4.500 TL
015180	CAT-5 Fiber Dönüştürücü	3.400 TL

BAĞLANTI ŞEMASI - 1

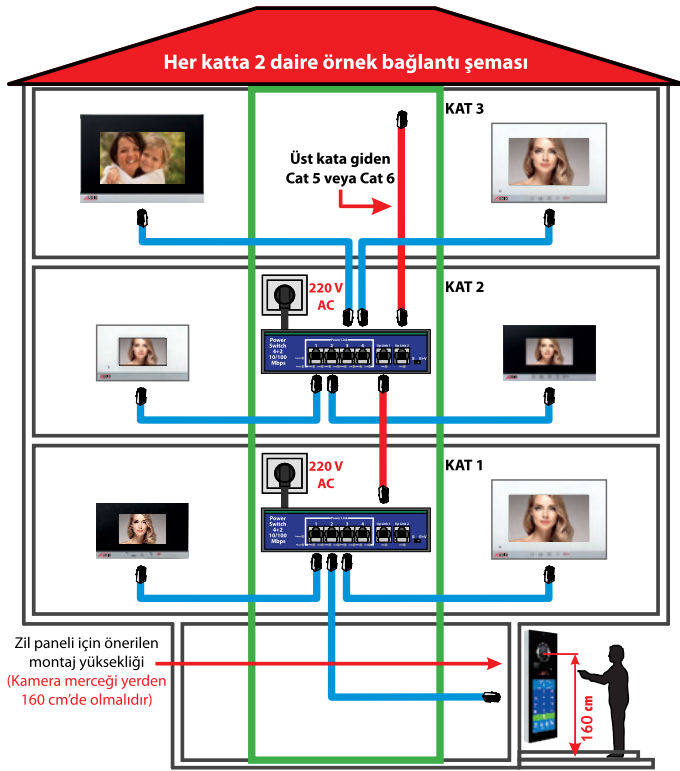

Bağlantı Şeması -1'de görüldüğü gibi katta iki daire var . Birinci kata power switch konuldu, 2 daire ve zil paneline power switch'ten cat kablolar çekildi, ikinci kata power switch konuldu, ikinci kattaki 2 daire ve üçüncü kattaki 2 daire cat kabloları çekildi. Bu tesisat yapısı ile sadece 8 adet power switch ile 15 kat çalıştırılabilir. Katlar arası kablo bağlantıları power switch üzerindeki UP-link konnektörlerinden yapılabilir ancak en fazla 8 adet power switch birbirine bağlanabilir.

BAĞLANTI ŞEMASI - 2

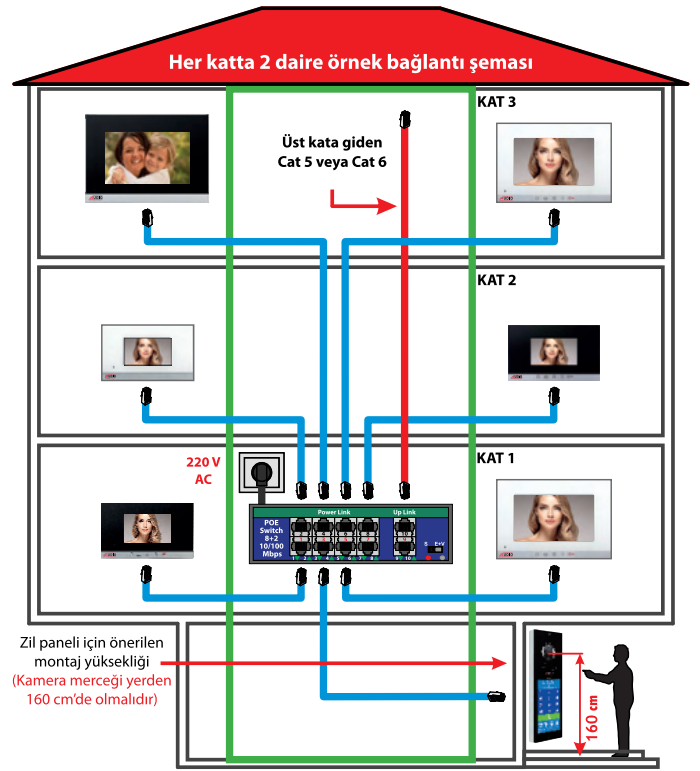

Bağlantı Şeması -2'de görüldüğü gibi katta iki daire var . Birinci kata power switch konuldu, Birinci, ikinci ve üçüncü katlarda bulunan 6 daire ve zil paneline power switch'ten cat kablolar çekildi. Bu tesisat yapısı ile sadece 8 adet power switch ile 24 kat çalıştırılabilir. Katlar arası kablo bağlantıları power switch üzerindeki UP-link konnektörlerinden yapılabilir ancak en fazla 8 adet power switch birbirine bağlanabilir.

MONTAJ SIRASINDA DİKKAT EDİLMESİ GEREKEN HUSUSLAR

1. Her daireden şaftta bulunan Power Switch'e Cat5 veya Cat6 kablo ayrı ayrı çekilmelidir.
2. Power switch ile daire arası kablo mesafesi maksimum 100 metre olmalıdır (her bir daire için).
3. Power switch ile daireler arası kablolar Power Link (1 - 4) RJ-45 konnektörlerden yapılmalıdır.
4. Power switchler ve normal network switch arası kablolar UP-Link RJ-45 konnektörlerden yapılmalıdır.
Kesinlikle Power Link konnektörlerinden yapılmamalıdır.
5. Her bir Power switch için şaftta **220 V AC topraklı priz** bırakılmalıdır.
6. Zil paneli kapı otomatığı bağlantısı için 2x0,75 kablo ve harici besleme (15 V AC) kullanılmalıdır.
Panel için led aydınlatma kullanılacak ise harici 2x0,75 kablo ve besleme (24 V DC) kullanılmalıdır.

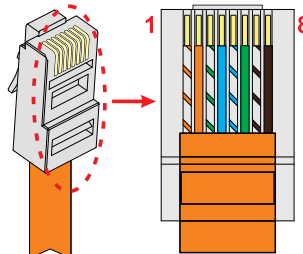
RJ-45
KABLO SIRALAMASI

- 1- Turuncu-Beyaz
- 2- Turuncu
- 3- Yeşil-Beyaz
- 4- Mavi
- 5- Mavi-Beyaz
- 6- Yeşil
- 7- Kahverengi-Beyaz
- 8- Kahverengi

Yüksek Teknolojili IP Ürünler (Android)

IP Android Akıllı Ev Sistemi **Beyne** İhtiyaç Olmadan
Cep Telefonundan ve **Android Diafondan**
Akıllı Evi Kontrol Eder



Android Diafon ve Cep Telefonunuzdan
Akıllı Evinizi Kontrol Edebilirsiniz

**YENİ
YAKINDA**

**Android Akıllı Ev Sistemi
Bütün Audio Akıllı Ev Paketleri ile uyumludur.**

1'li Röle Modülü ile **Beyne** İhtiyaç Olmadan **Tek Dokunuşla** Evinizin Elektrikliğini Kesebilirsiniz

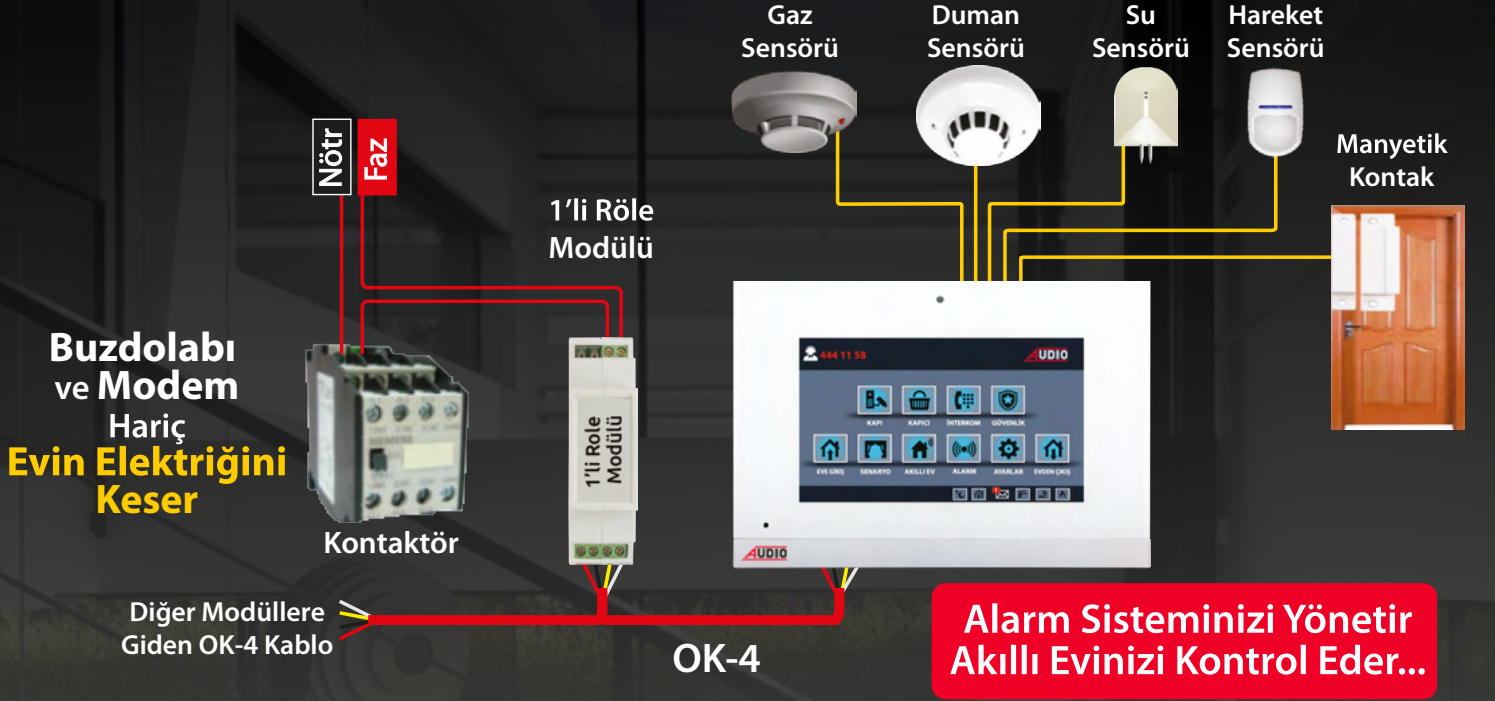

Akıllı Ev Projelerinize Değer Katar, Daire Satışlarınızı Hızlandırır...



AUDIO

**Akıllı Evinizi Cep Telefonu ile
Dünyanın Her Yerinden Kontrol Edebilirsiniz**



AKILLI EV SİSTEMİ ÜRÜNLERİ (Beyin Kullanmadan)



BEYAZ	SİYAH	SLİM BUS PLUS ve SLİM IP AKILLI EV ŞUBELERİ	FİYAT
001862L-RL	001863L-RL	IP LINUX 7" Dokunmatik Ekranlı Cepten Kontrolsüz (Kablolu)	3.750 TL
001810-1RL		1'li Röle Modülü (Evin Elektrikliğini Açıp Kapatmak İçin Kullanılır)	1.500 TL

AKILLI EV SİSTEMİ ÜRÜNLERİ (Beyin Kullanarak)



BEYAZ	SİYAH	SLİM BUS PLUS ve SLİM IP AKILLI EV ŞUBELERİ	FİYAT
001862	001863	BUS PLUS 7" Dokunmatik Ekranlı Cepten Kontrollü (Kablolu)	5.700 TL
001862L	001863L	IP LINUX 7" Dokunmatik Ekranlı Cepten Kontrollü (Kablolu)	3.750 TL



BEYAZ	SİYAH	SLİM BUS PLUS ve SLİM IP AKILLI EV ŞUBELERİ	FİYAT
001864	001865	BUS PLUS 10.1" Dokunmatik Ekranlı Cepten Kontrollü (Kablolu)	6.450 TL
001864L	001865L	IP LINUX 10.1" Dokunmatik Ekranlı Cepten Kontrollü (Kablolu)	4.900 TL



ÜRÜN KODU	AKILLI EV BEYİN VE GÜÇ KAYNAKLARI	FİYAT
001810	Beyin	3.150 TL
001819	Güç Kaynağı (24 V DC - 2.5 A) - (Beyin ve Modüller için)	1.420 TL
001818	Güç Kaynağı (12 V DC - 1 A) - (Sensörler için)	640 TL
001825	Güç Kaynağı (24 V DC - 2.5 A / 12 V DC - 1 A)	1.780 TL

Anahtar Arkası Modüller

Pano Tipi Modüller



IR Modülü

Termostat Modülü



ANAHTAR ARKASI ve PANO TİPİ MODÜLLER	ANAHTAR ARKASI	FİYAT	PANO TİPİ	FİYAT
1'li Lamba Modülü	001801	890 TL	001801-PT	950 TL
2'li Lamba Modülü	001802	1.070 TL	001802-PT	1.120 TL
Perde / Panjur Modülü	001803	1.070 TL	001803-PT	1.120 TL
Dimmer Modülü	001804	920 TL		
Priz Modülü	001805	1.070 TL	001805-PT	1.180 TL
Klima Modülü	001806	1.070 TL	001806-PT	1.190 TL
Kombi Modülü	001807	920 TL	001807-PT	980 TL
IR Modülü	001808	1.300 TL		
İnput Modülü	001809	710 TL		
Termostat Modülü	001828	1.830 TL		

* Tablodaki kodlar Light Anahtara göredir. Aç-Kapa Anahtar kullanılacaksa siparişlerinizde kodların sonuna "-N" (normal anahtar) kodu eklenmelidir. Fiyat Farkı Yoktur.

* Tablodaki pano tipi modüllerde; anahtar kabloları sigorta panosuna geliyorsa siparişlerinizde "PT" kodunun sonuna "-B" kodu eklenmelidir. Fiyat Farkı Yoktur.



ÜRÜN KODU	ALARM SENSÖRLERİ	FİYAT
001813	Manyetik Kontak	180 TL
001813A	Manyetik Kontak (Gömme Tipi)	166 TL
001814	Hareket Sensörü	590 TL
001815	Duman Sensörü	1.130 TL
001816	Gaz Sensörü	1.360 TL
001817	Su Sensörü	560 TL



ÜRÜN KODU	VANALAR	FİYAT
001844	Küresel Vana (Vanaları Elektrikle Açıp Kapatmak İçin Vanalara Takılır)	1.200 TL
001820	Elektrikli Gaz Vanası (Tork Marka)	1.180 TL
001821	Elektrikli Su Vanası (Tork Marka)	7.100 TL



ÜRÜN KODU	UPS ve ACCESS POINT	FİYAT
001823	UPS (600 Watt)	3.950 TL
001822	UPS (1000 Watt)	9.100 TL
001824	Access Point	1.670 TL



ÜRÜN KODU	KABLO ve KASALAR	FİYAT
060018	OK-4 (Otomasyon Kablosu)	28 TL
020491	Anahtar Kasası	11 TL
020492	Anahtar Kasası Kapağı	5 TL

BAĞLANTI ŞEMALARİ için 34 - 39. sayfaları inceleyebilirsiniz.

Cepten Kontrollü Kablolu Akıllı Ev Paket Fiyatları



Aşağıdaki Paketler Bus Plus ve IP Linux Akıllı Ev Sistemlerinde Kullanılabilir

AKILLI EV BAŞLANGIÇ PAKETİ - 5.110 TL

Tavsiye Edilen İşçilik Fiyatı : 520 TL

(Kablo ve Boru Tesisatı Hariç)

	Otomasyon Beyni 3.150 TL 001810
	12V-24V Güç Kaynağı 1.780 TL 001825
	Manyetik Kontak 180 TL 001813

PAKET ÖZELLİKLERİ

1	Cep Telefonu ve Tablet ile Heryerden Kontrol Edilebilir
2	Görüntülü Diafon ile Akıllı Ev Kontrol Edilebilir
3	Uzaktan Cep Telefonu ile Elektriği Kesme Özelliği (Kontaktör ile)
4	Uzaktan Cep Telefonu ile Suyu Kesme Özelliği (Elektrikli Su Vanası ile)
5	Uzaktan Cep Telefonu ile Gazı Kesme Özelliği (Elektrikli Gaz Vanası ile)
6	Hırsız Alarm Özelliği ve Cep Telefonuna Bildirim
7	Eve Giriş ve Evden Çıkış Senaryosu Ayarlanabilir

FULL GÜVENLİK PAKETİ - 3.050 TL

Tavsiye Edilen İşçilik Fiyatı : 390 TL

(Kablo ve Boru Tesisatı Hariç)

	Duman Sensörü 1.130 TL 001815
	Gaz Sensörü 1.360 TL 001816
	Su Sensörü 560 TL 001817

PAKET ÖZELLİKLERİ

1	Duman Algılandığında Alarm Devreye Girmesi - Güvenliğe ve Cep Telefonuna Bildirim
2	Gaz Kaçağı Algılandığında Gazı Kesme Özelliği - Güvenliğe ve Cep Telefonuna Bildirim
3	Su Kaçağı Algılandığında Suyu Kesme Özelliği - Güvenliğe ve Cep Telefonuna Bildirim

(Akıllı Ev Başlangıç Paketine İlave Olarak)

ENERJİ TASARRUFU PAKETİ - 1.990 TL

Tavsiye Edilen İşçilik Fiyatı : 260 TL

(Kablo ve Boru Tesisatı Hariç)

	Klima Modülü 1.070 TL 001806
	Kombi Modülü 920 TL 001807

PAKET ÖZELLİKLERİ

1	Uzaktan Cep Telefonu ile Klimayı Açma/Kapatma Özelliği
2	Uzaktan Cep Telefonu ile Kombiyi Açma/Kapatma Özelliği

(Akıllı Ev Başlangıç Paketine İlave Olarak)

KONFOR PAKETİ - 3.030 TL

Tavsiye Edilen İşçilik Fiyatı : 390 TL

(Kablo ve Boru Tesisatı Hariç)



	1'li Lamba Modülü 890 TL 001801
	2'li Lamba Modülü 1.070 TL 001802
	Perde/Panjur Modülü 1.070 TL 001803

PAKET ÖZELLİKLERİ

1	Görüntülü Diafon ile Lambaları Açma / Kapatma Özelliği
2	Görüntülü Diafon ile Perdeleri Açma / Kapatma Özelliği
3	Görüntülü Diafon ile İkili Lambayı Açma / Kapatma Özelliği

(Akıllı Ev Başlangıç Paketine İlave Olarak)

Bağlantı Şemaları

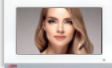
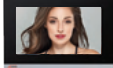
Akıllı Ev Şubeleri		Bus Plus	IP Linux
7"		Beyaz - 001862 Siyah - 001863	Beyaz - 001862L Siyah - 001863L
		5.700 TL	3.750 TL
10.1"		Beyaz - 001864 Siyah - 001865	Beyaz - 001864L Siyah - 001865L
		6.450 TL	4.900 TL

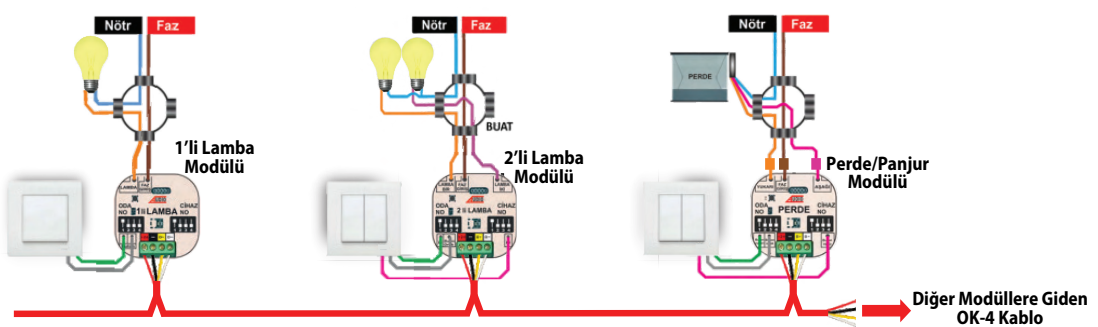
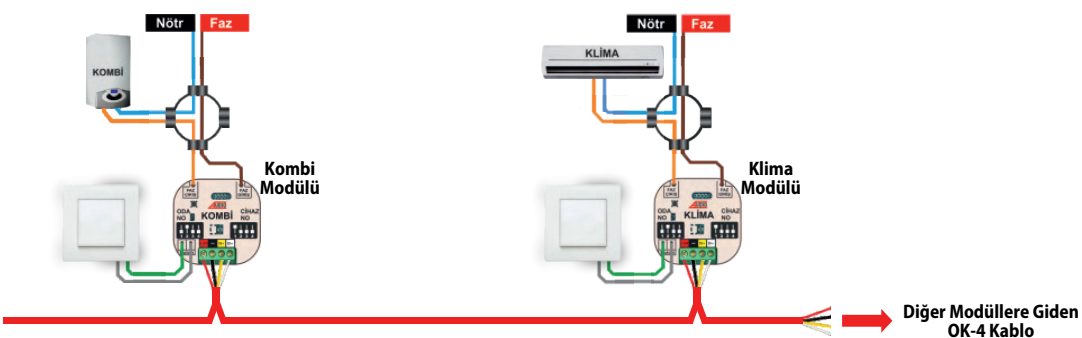
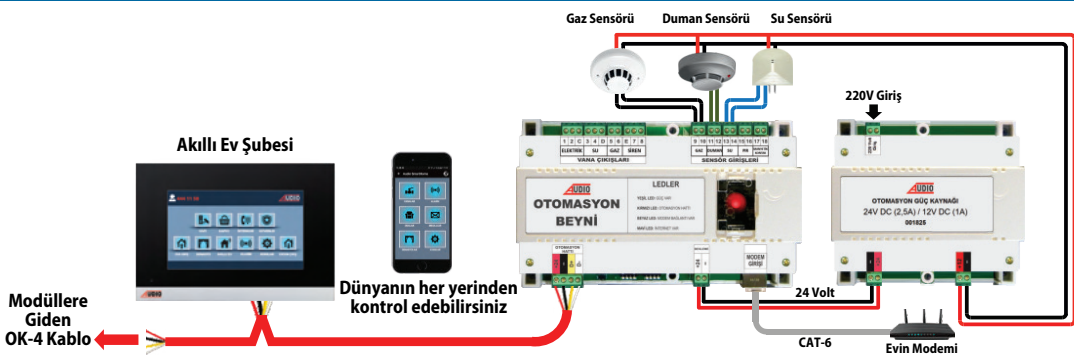
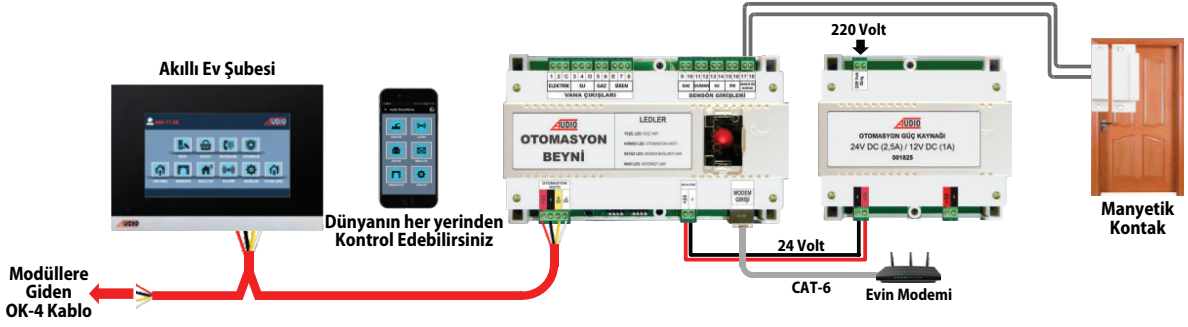

FULL GÜVENLİKLİ, ENERJİ TASARRUFLU, KONFORLU AKILLI EV MONTAJ VE BAĞLANTI ŞEMASI

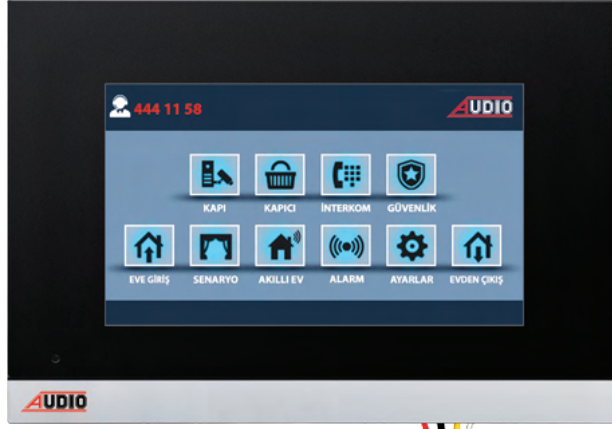

CEP TELEFONU

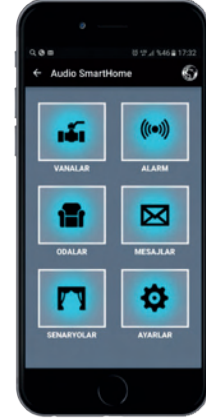

DÜNYANIN HER YERİNDEN
KONTROL EDEBİLİRSİNİZ

3- ENERJİ TASARRUFU PAKETİ

KOMBİ BAĞLANTISI

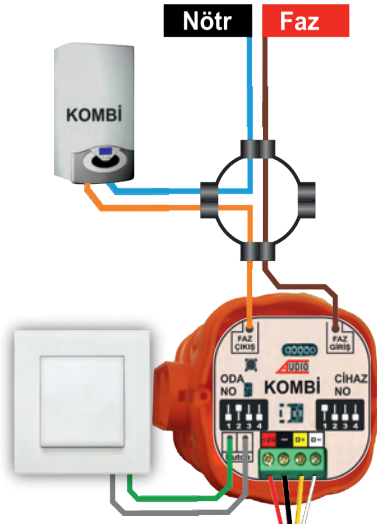

KLİMA BAĞLANTISI

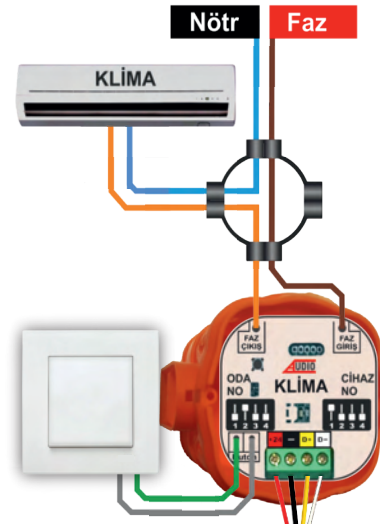

OTOMASYON KABLOSU(OK-4)

1- BAŞLANGIÇ PAKETİ

2- FULL GÜVENLİK PAKETİ

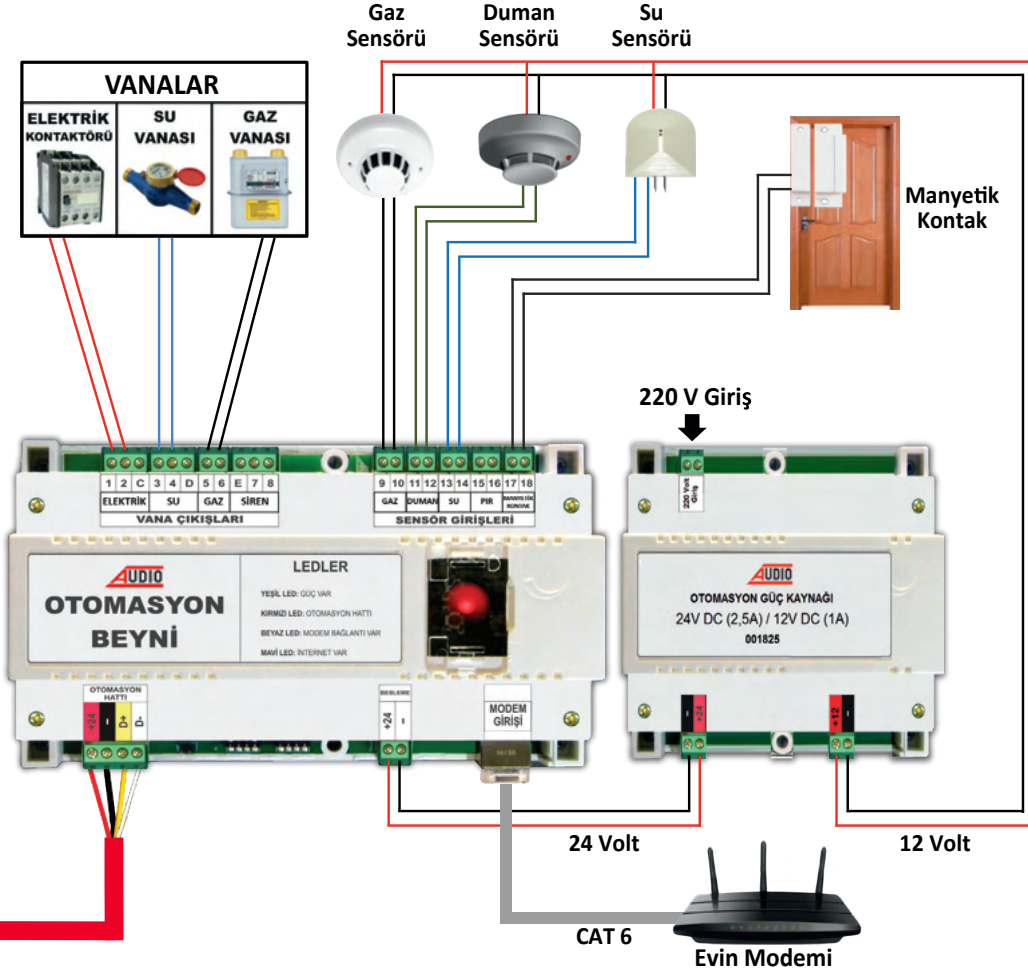

4- KONFOR PAKETİ

1'li LAMBA BAĞLANTISI

2'li LAMBA BAĞLANTISI

PERDE BAĞLANTISI

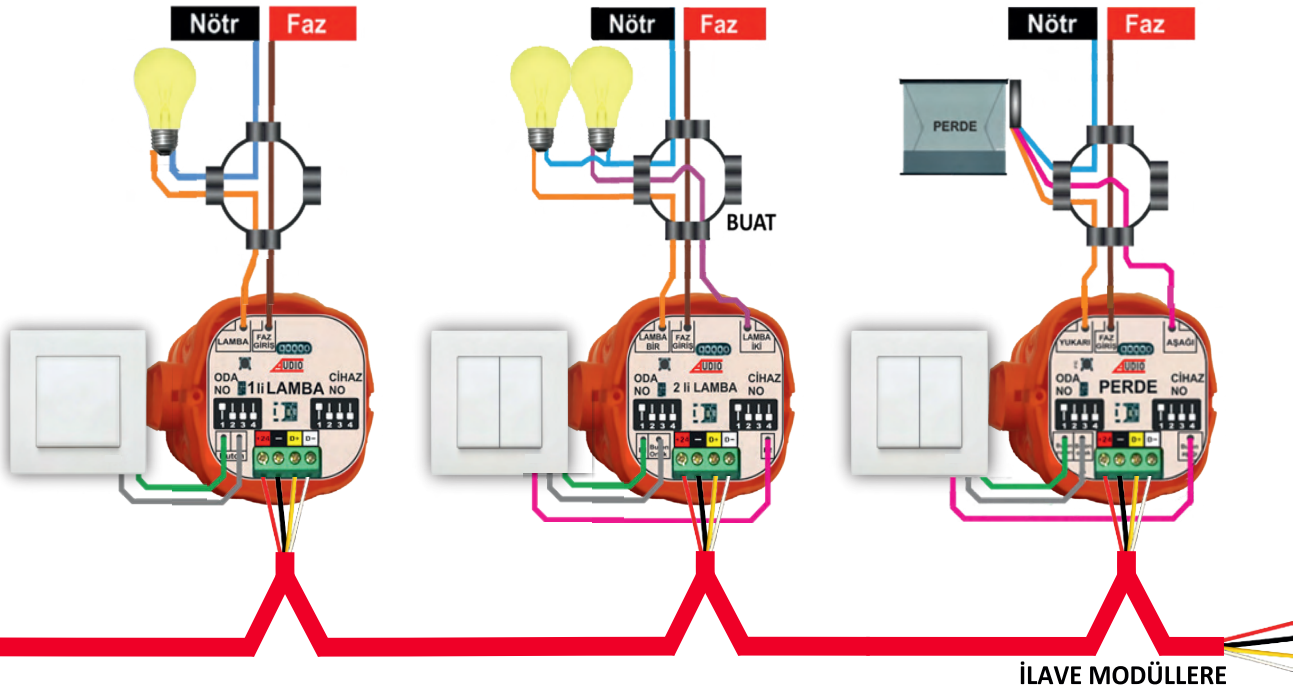

OTURMA ODASINDA BULUNAN 2 ADET 1'Li LAMBAYI KODLAMA ÖRNEĞİ

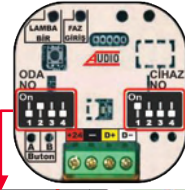

ODA NO TABLOSU

Modülün hangi odaya takılacağını ayarlamak amacı ile kullanılacak tablo

ODA NO		CİHAZ NO	
ODA İSİMLERİ TABLOSU		CİHAZ NUMARALARI TABLOSU	
Salon	On	Cihaz-1	
Hol	On	Cihaz-2	
WC	On	Cihaz-3	
Misafir Odası	On	Cihaz-4	
Çalışma Odası	On	Cihaz-5	
Oturma Odası	On	Cihaz-6	
Yatak Odası-1	On	Cihaz-7	
Yatak Odası-2	On	Cihaz-8	
Çocuk Odası-1	On	Cihaz-9	
Çocuk Odası-2	On	Cihaz-10	
Mutfak-1	On	Cihaz-11	
Mutfak-2	On	Cihaz-12	
Banyo-1	On	Cihaz-13	
Banyo-2	On	Cihaz-14	
Ebeveyn Banyo	On	Cihaz-15	

CİHAZ NO TABLOSU

Odaya takılan aynı modülden kaçınıcı olduğunu ayarlamak amacı ile kullanılacak tablo

Size gelen modüllerin hepsi Cihaz-1 olarak kodlanmıştır.

BİRİNCİ LAMBA MODÜLÜ

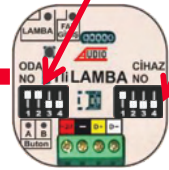

OTURMA ODASINDAKİ BİRİNCİ LAMBAYI KODLAMA

1. Birinci Lamba modülünün üzerindeki **ODA NO** yazan switch tabloda **Oturma Odası** yanında bulunan switch resmi ile aynı pozisyonda ayarlanır. Böylece modül **Oturma odası** modülü olur.
2. Birinci Lamba modülünün üzerindeki **CİHAZ NO** zaten **Cihaz-1** olarak kodludur. Fabrikadan ayarlı gelmektedir.

Böylece Oturma Odasındaki birinci Lambayı kodlamış ve işlemi bitirmiş oldunuz.

İKİNCİ LAMBA MODÜLÜ

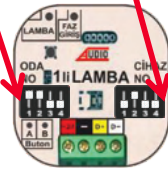

OTURMA ODASINDAKİ İKİNCİ LAMBAYI KODLAMA

1. İkinci Lamba modülünün üzerindeki **ODA NO** yazan switch tabloda **Oturma Odası** yanında bulunan switch resmi ile aynı pozisyonda ayarlanır. Böylece modül **Oturma odası** modülü olur.
2. İkinci Lamba modülünün üzerindeki **CİHAZ NO** yazan switch Cihaz No tablosundaki **Cihaz-2** yanında bulunan switch ile aynı pozisyonda ayarlanır.

Böylece Oturma Odasındaki ikinci Lambayı kodlamış ve işlemi bitirmiş oldunuz.

ÖNEMLİ NOT

1. Aynı odaya takılan farklı modüllerin Cihaz numarası, Cihaz-1 ile başlar. Örneğin Oturma Odası 'na Lambaya ilave olarak Perde modülü takılacaksa, Perde Cihaz Numarası Cihaz-1 olarak ayarlanmalıdır.

2. Farklı odaya takılan ürünlerin Cihaz numarası, Cihaz-1 ile başlar. Örneğin Salona takılacak Lamba modülünün birincisi Cihaz-1 ile başlamalıdır. Mutfığa takılacak Lamba modülünün birincisi de Cihaz-1 ile başlamalıdır.

ELEKTRİKÇİLERİN ÇIRAKLARI artık OTOMASYON TAKACAK!

ELEKTRİKÇİLERİN
ÇIRAKLARI
ZATEN RENGİ RENGİNE BAĞLIYOR...

DT 8

ELEKTRİKÇİLERİN
ÇIRAKLARI RENGİ
RENGİNE BAĞLAYACAK...

OTOMASYON (OK-4)
KABLOSU

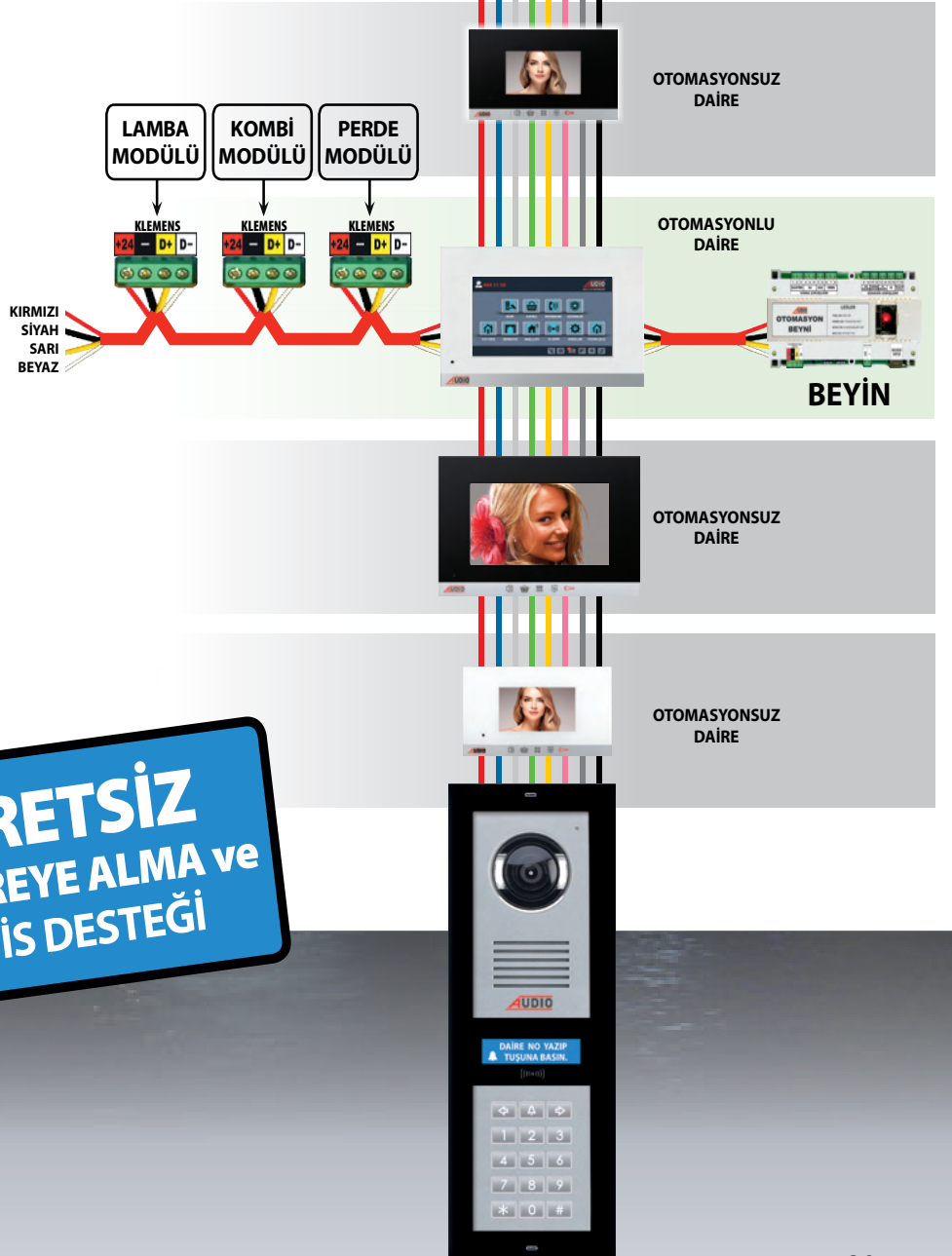

DIP SWITCH GRUBU AYARLAMASI

Bus Plus daire içi diafonlarının bulunduğu blok ve daireye göre kodlanması gerekmektedir. Kodlama işlemi diafonun arkasındaki 8'li ve 2'li switch'ten oluşan 10'lu switch grubundan yapılmaktadır. İlk 7 switch ile Daire kodlaması yapılır. Son 3 switch ile Blok kodlaması yapılır.

DAİRE NO	SWITCH NO	DAİRE NO	SWITCH NO
KAPICI	1 2 3 4 5 6 7	D-25	1 2 3 4 5 6 7
D-1		D-26	
D-2		D-27	
D-3		D-28	
D-4		D-29	
D-5		D-30	
D-6		D-31	
D-7		D-32	
D-8		D-33	
D-9		D-34	
D-10		D-35	
D-11		D-36	
D-12		D-37	
D-13		D-38	
D-14		D-39	
D-15		D-40	
D-16		D-41	
D-17		D-42	
D-18		D-43	
D-19		D-44	
D-20		D-45	
D-21		D-46	
D-22		D-47	
D-23		D-48	
D-24		D-49	

DAİRE NO	SWITCH NO	DAİRE NO	SWITCH NO
D-50	1 2 3 4 5 6 7	D-75	1 2 3 4 5 6 7
D-51		D-76	
D-52		D-77	
D-53		D-78	
D-54		D-79	
D-55		D-80	
D-56		D-81	
D-57		D-82	
D-58		D-83	
D-59		D-84	
D-60		D-85	
D-61		D-86	
D-62		D-87	
D-63		D-88	
D-64		D-89	
D-65		D-90	
D-66		D-91	
D-67		D-92	
D-68		D-93	
D-69		D-94	
D-70		D-95	
D-71		D-96	
D-72		D-97	
D-73		D-98	
D-74		D-99	

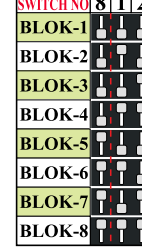
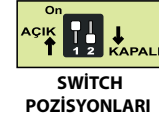
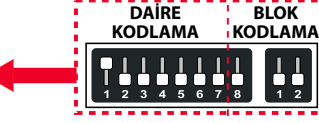

NOT: Kodlama tablosu tüm daire içi diafonlar, güvenlik telefonu ve arayanı gösteme cihazlarında Daire ve Blok kodlaması için kullanılır.



Bölge Müşteri Temsilcileri Telefon Bilgileri

BÖLGE	TELEFON
İstanbul Rumeli Bölge	0530 285 05 97
İstanbul Anadolu Bölge	0530 834 64 84 0533 559 34 48
Doğu ve G.Doğu Bölge	0534 014 78 95
Diyarbakır Bölge	0544 223 13 98
Gaziantep Bölge	0530 263 28 76

BÖLGE	TELEFON
İzmir Bölge	0533 733 91 54 0530 263 28 65
Bursa Bölge	0530 928 48 03 0530 171 47 68
Eskişehir Bölge	0534 517 41 57 0530 263 28 64

BÖLGE	TELEFON
Ankara Bölge	0530 263 28 85 0530 263 28 58
Kayseri Bölge	0530 322 73 01
Samsun Bölge	0530 441 86 49
Antalya Bölge	0530 263 28 68

Türkiye Geneli Teknik Servis Telefon ve Adres Bilgileri

Müşteri Hizmetleri:
444 11 58

İL	SERVİS ADI	SERVİS ADRESİ	TELEFON
ADANA	AUDIO Adana	Güzelyalı Mah. 81201 Sok. Altın Apt. No:27 Zemin Kat	444 11 58
AFYON	Aydoğmuş Elektrik	İstiklal Mah. Zübeyde Hanım Cad. Hukukçular Sitesi No:16/1B	0544 427 51 27
AKSARAY	Artı Elektronik	Taşpazar Mah. 819. Sok. Çavuş Apt. No:1	0538 267 61 41
ANKARA	AUDIO Ankara(Cem G.)	Melih Gökçek Bulvarı Elektrokent 2 İş Merk. No:83/26 Cem Güv. Ostim	444 11 58
ANTALYA	AUDIO Antalya	Muratpaşa Mah. 597 Sok. No:4 Muratpaşa	444 11 58
ALANYA,MANAVGAT	ERG Elektrik	Muratpaşa Mah. Evliya Çelebi Cad. M. Çoban Apt. Altı No:70/D Muratpaşa	0532 655 82 61
AYDIN	Fatih Bilgi İşlem	güzelhisar mh. Ulubatlı cd. No:11/A efeler/aydın	0532 317 22 67
AYDIN (Söke)	Özge Elektrik	Atatürk Mah. Abdi ipekcı Cad. No:15/1 Söke	0256 512 25 48
BARTIN	Prima Teknoloji	Kırtepe Mah. İpçiler Sok. No:5 Kat:2/206	0530 645 30 23
BATMAN	Erhan Elektrik	Gültepe mh. Beşikçi Cad. No:19 Merkez	0530 637 55 38
BOLU	Teltech Haberleşme	Akpınar Mah. İzzet Baysal Cad. Kızılay İş Merkezi No:216 Merkez	0546 535 14 81
BURSA	AUDIO Bursa	Kiremitçi Mah. Celal Bayar Cad. No:107A Osmangazi	444 11 58
ÇANAKKALE	Diafon-Center	Bahriye Üçok Cad. No:61/C	0546 212 79 52
ÇORUM	A- Enerji	Ulukavak Mh. Varinli cd. No:73 MERKEZ	0533 413 02 77
DENİZLİ	Furkan Elektrik	Değirmenönü Mah. Çaybaşı Cad. 46/A	0533 257 83 72
DIYARBAKIR	Çepik Elektrik	Mevlana Halit Mah. Doç. Dr. Ahmet Bilgin Cad. No:51/B Bağlar	0538 366 25 25
EDİRNE	Uygunlar Elektrik	Fatih Mah. 43. Sokak Safirpark Apt. B Blok No:12	0542 789 46 56
ERZURUM	Uçan Elektrik	Gez Mah. Çaykara Cad. Çoşkun Sok. No:4 Yakutiye	0532 724 12 28
GİRESUN	Gök-Tay Elektrik	Nizamiye Mah. Laçın Sok. No:57/A	0454 212 32 39
HATAY(Antakya)	Dünya Teknik	Kışlasaray Mah. Emniyet Sok. No:3-C	0506 093 30 05
HATAY (İskend.)	Aygün Elektrik	Şehit Özgür Yener Cad. No:52 İskenderun	0532 522 78 39
ISPARTA	Dizayn Elektrik	Piri Mehmet mh. 1730 sk no:1 Isparta Merkez	0544 637 39 88
İSTANBUL	AUDIO İstanbul Fabrika	Esenkent Mah. Barajyolu Cad. No:26 Ümraniye	444 11 58
GAZİANTEP	AUDIO Gaziantep	Esenkent Mah. Barajyolu Cad. No:26 Ümraniye	444 11 58
ESKİŞEHİR	AUDIO Eskişehir	Esenkent Mah. Barajyolu Cad. No:26 Ümraniye	444 11 58

İL	SERVİS ADI	SERVİS ADRESİ	TELEFON
İZMİR	AUDIO İzmir	Gaziler Cad. Yenışehir İş Merkezi No:478 Kat:1 Daire:107 Yenışehir	444 11 58
İZMİR (Tire)	İstanbul Digital	Fatih Mah. Turgut Özal Bulvarı No:26/B Tire	0543 278 49 48
KARABÜK	HYD Teknoloji	Hürriyet Mah. Zonguldak Cad. Tüccarlar İş merkezi No: 143	0541 285 44 99
KARAMAN	Acar Elektrik	İmaret Mah. İmaret Cad. No:14/D	0542 403 68 90
KASTAMONU	Hilal Elektrik-Elekt.	İnönü Mah. Ecem Sok. No:4/D	0542 209 92 30
KAYSERİ	AUDIO Kayseri	Uğrevler Mah. 252 Sok. Altınkoza 5 Apartman Altı No: 11C Kocasinan	444 11 58
KIRKLARELİ	Deniz Elektrik	Özerler Mah. Turgut Bey Cad. Özer İş Hanı No: 12/4 Lüleburgaz	0532 261 25 31
KOCAELİ	Ada Plus Grup	Kurtuluş Mah. Güneşli Sok. Sevindik Apt. 55/B Adapazarı / Sakarya	0535 555 19 02
KONYA	AUDIO Konya	Hacı Sadık Mah. Keçeçiler Cad. No:190B Karatay	444 11 58
KÜTAHYA	Ekol Elektrik	75. Yıl Mah. Şehit Uzman Çavuş Turgut Gündüz cad. No:2 K4 D12	0543 487 81 35
MALATYA	Düzyey Elektrik	Zaaviye Mah. Tevfik Temelli Cad. No:77/B Yeşilyurt	0535 599 93 85
MARDİN	Çepik Elektrik	Mevlana Halit Mah. Doç. Dr. Ahmet Bilgin Cad. No:51/B Bağlar / Diyarbakır	0538 366 25 25
MERSİN	Beta Elektronik	Yeni Mah. Bahar Cad. Eren Apt. No: 7/A Mezitli	0536 672 41 81
MUĞLA	Energy Line Elektrik	Umurca Mah. Üçkuyular Cad. No:35 Bodrum	0546 285 59 34
NİĞDE	Nokta Teknoloji	Sıralı Mah. Paşakapı Cad. No:38/G	0388 233 41 71
SAKARYA	Ada Plus Grup	Kurtuluş Mah. Güneşli Sok. Sevindik Apt. 55/B Adapazarı	0535 555 19 02
SAMSUN	AUDIO Samsun	Haçerli Mah. Necati Efendi Sok. No:62/1 B. Kodu: 19434363 İlkadım	444 11 58
SİVAS	Savaş Elektrik	Emek Mah. Buhara Cad. Çavuşoğlu Apt. Altı No:66	0506 824 93 94
ŞİRNAK	Msm Elektrik	Aydınlıkevler Mah. Şehit Üsteğmen Mehmet Esin Cad. No: 1 D: 2 Merkez	0542 279 57 68
TEKİRDAĞ	Ata Elektrik	Nusratiye mh. Mavili bahçe sk. No:7/A Çorlu	0536 587 60 52
TRABZON	AUDIO Trabzon	Yeni Cuma Mah. Adres Sok. No: 10/N Ortahisar	444 11 58
UŞAK	Emek Elektrik	Özdemir Mah. Hisar Kapı Uluolu No:9/B	0535 684 62 93
VAN	Star Elektrik	Başkale Garajı Kenan Apt. Altı No:2	0543 630 47 53
ZONGULDAK	Kaymak Elektronik	Merkez Mah. Yılmaz Birinci Sok. No:73 Kozlu	0536 817 57 03
ZONGULDAK(Eregli)	Yılmaz Elektronik	Müftü Mah. Uğur Mumcu Cad. Demircilik İşhanı No:17/H Kdz. Ereğli	0533 631 19 98