



Elektrik Tesisat ve Kontrol Ürünleri

Fiyat Listesi

17 Ağustos 2023



444 30 30
se.com/tr

 SchneiderElectricTR  schneidertr  schneiderelectric_tr

Life Is On

Schneider
Electric



Ürün Seçmek İçin Saatler Harcamayın!



Çok Daha
Kolay



Çok Daha
Hızlı



Çok Daha
Güvenilir

Zamanınızı Önemsiyoruz!

İhtiyacınız olan ürün referanslarına, kolay ve hızlı ulaşabilmeniz için "Ürün Seçici" uygulamasını hazırladık.

Ürün Seçici nasıl kullanılır?

- > QR kodu okutun ya da Schneider Electric web sitesinde yer alan "Ürün Seçici" butonuna tıklayın.
- > Seçeneklerdeki şıkları doldurun.
- > Ürünü satın almak için seçiminizle devam edin.



Okut ve Keşfet

se.com/tr

Life Is On

Schneider
Electric

İçindekiler

Anahtar-Priz Serileri

A

1-68

Kasa ve Buatlar

B

1-2

Elektrik El Aletleri, Kablo Makaraları, Grup Prizler,
İzole Bantlar, Kablo Bağları ve Lambalar

C

1-4

Led Projektörler

D

1-2

Acil Aydınlatma

E

1-2

Hareket Dedektörleri ve Kontrol Ürünleri

F

1-4

Kablo Yönetim Sistemleri

G

1-8

Modüler Sigorta Kutuları

H

1-4

Sanayi Tipi Fiş-Priz Serileri ve Kombinasyon Kutuları

I

1-8

Akım Korunmalı Prizler ve Kesintisiz Güç Kaynakları

J

1-2

Easy9 Otomatik Sigortalar, Kaçak Akım Koruma Röleleri ve Parafudrlar

K

1-4

EasyPact Şalterler, GoPact ve Kontaktörler

L

1-9

Sinyal-Buton Ürünleri

M

1-2

Enerji Yönetimi Sistemleri ve Kompanzasyon Çözümleri

N

1-6

- Bu fiyat listesi **17 Ağustos 2023** tarihinden itibaren geçerli olan birim fiyatlarımızı içermektedir.
- Fiyatlarımızda, herhangi bir ihbara lüzum duymaksızın değişiklik yapma hakkımız saklıdır.
- Fiyatlarımız KDV dahil değildir.
- Tapaj ve dizgi hatalarında sistem kayıtları esas alınır.
- Liste dışı ürünlerimiz için yetkili satıcılarımıza veya müşteri destek merkezimize müracaat ediniz.
- Schneider Electric bu katalogta yer alan herhangi bir referansın satışını durdurma hakkını saklı tutar.
- Sipariş öncesinde, seçtiğiniz referansların ticari olup olmadığını **444 30 30 numaralı Müşteri Destek Merkezi**'ni arayarak veya **se.com/tr** sitemizdeki canlı destek bağlantısını kullanarak kontrol ediniz.



Anahtar-Priz Serileri



İç Mekan Dekorasyonunda Özgürlük



se.com/tr

Life Is On

Schneider
Electric

A1

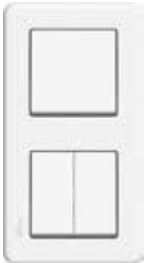

Tanım	Referans	Fiyat (TL)	Minimum sipariş adedi
-------	----------	------------	-----------------------

Mekanizmalar

Anahtar Grubu

Anahtar	LNA01003	53,50	10
Komütatör	LNA03003	64,30	10
Liht	LNA07003	57,20	10
Vavien	LNA04003	64,30	10
Komütatör vavien	LNA06003	103,30	10
Permütatör (ara vavien)	LNA05003	88,10	10
Kapı otomatiği	LNA09003	57,20	10
Zil butonu	LNA08003	57,20	10
Üçlü anahtar	LNA21003	78,20	10
Müzik yayın anahtarı	LNA57011	395,50	10
Jaluzi kumanda anahtarı	LNA13005	99,60	10

Işıklı Anahtar Grubu

Işıklı anahtar	LNA14003	82,30	10
Işıklı liht	LNA16003	84,70	10
Işıklı vavien	LNA15003	96,30	10
Işıklı komütatör	LNA20003	93,50	10

Priz Grubu

Topraklı priz	LNA29001	64,30	10
Çocuk korumalı topraklı priz	LNA29002	80,90	10
Çocuk korumalı kapaklı topraklı priz	LNA31002	88,30	10
Ups Priz	LNA28001	83,10	10
Kapaklı Ups Priz	LNA28005	92,90	10

TV - FM - SAT Prizleri

TV Prizi Sonlu	LNA32001	91,50	10
TV/R Anten Priz	LNA33001	270,40	10
Uydu Priz Sonlu (Sat-TV-Radyo)	LNA35001	441,80	10
Uydu Priz Geçişli (Sat-TV-Radyo)	LNA35002	441,70	10
Uydu Sat + TV Priz Sonlu	LNA34001	298,00	10
Tekli Uydu Sat Priz (F Konnektör)	LNA37001	118,30	10
TV/SAT gövde	LNA34005	43,00	10

•• Renkler

21	Beyaz
23	Krem



Tanım	Referans	Fiyat (TL)	Minimum sipariş adedi
-------	----------	------------	-----------------------

Mekanizmalar

Telefon Data Prizleri

Nümeris Telefon Priz (Cat 3)	LNA41001••	72,60	10
İkili Nümeris Telefon Priz (Cat 3 + Cat 3)	LNA42001••	108,40	10
Data+Nümeris Priz (Cat 6 + Cat 3)	LNA49001••	206,70	10
Data Priz (Jaksız)	LNA43011••	73,00	10
Tekli Data Priz (Cat 5)	LNA43001••	177,80	10
Tekli Data Priz (Cat 6)	LNA47001••	177,80	10
İkili Data Priz (Cat 5 + Cat 5)	LNA44001••	332,30	10
İkili Data Priz (Cat 6 + Cat 6)	LNA48001••	332,30	10
İkili Data Priz (Jaksız)	LNA44011••	73,00	10

Tamamlayıcı Fonksiyonlar

Kablo çıkışı	LNA55001••	51,80	10
--------------	----------------------------	-------	----

Çerçeveler

İkili Çerçeve	LNA58002••	35,50	25
Üçlü Çerçeve	LNA58003••	45,00	15
Dörtlü Çerçeve	LNA58004••	53,50	15

Leona Color

Çerçeveler

Tekli Çerçeve	LNA58001••	32,40	30
İkili Çerçeve	LNA58002••	52,50	25
Üçlü Çerçeve	LNA58003••	72,60	15
Dörtlü Çerçeve	LNA58004••	96,60	25

••	Renkler	••	Leona Color Renkler
21	Beyaz	24	Metalik Bej
23	Krem	25	Antrasit



Leona

Aradığınız her şey onda.

- Sade ve modern tasarım
- Geniş fonksiyon seçeneği
- CE ve TSE kalite standartlarına uygun





Evinizin Havaasını Deęiřtirecek Yeni Tasarım Asfora EM

Yepyeni tasarımıyla Asfora EM,
evinize bambařka bir hava katıyor.

Estetik gornm, ince, zarif hatları ve goz alıcı renk seenekleriyle Asfora EM, anahtar - priz serilerinde řıklıęın yeni temsilcisi olmak iin tasarlandı.



se.com/tr

Life Is On

Schneider
Electric



Tanım	Referans	Fiyat (TL)	Minimum sipariş adedi
-------	----------	------------	-----------------------

Çerçeveler

Asfora EM

Tekli çerçeve	EPH58051	9,10	30
İkili çerçeve yatay	EPH58052	39,90	25
İkili çerçeve dikey	EPH58152	39,90	25
Üçlü çerçeve yatay	EPH58053	51,20	15
Üçlü çerçeve dikey	EPH58153	51,20	15
Dörtlü çerçeve yatay	EPH58054	63,60	15
Beşli çerçeve yatay	EPH58055	80,00	10

••	Renkler
21	Beyaz
23	Krem

Asfora EM Plus

Tekli çerçeve	EPH58051	44,30	30
İkili çerçeve yatay	EPH58052	85,70	25
İkili çerçeve dikey	EPH58152	85,70	25
Üçlü çerçeve yatay	EPH58053	102,80	15
Üçlü çerçeve dikey	EPH58153	102,80	15
Dörtlü çerçeve yatay	EPH58054	122,10	15
Beşli çerçeve yatay	EPH58055	150,70	10

••	Renkler
61	Alüminyum
62	Çelik
69	Bronz
71	Antrasit





Tanım	Referans (Çerçevesi)	Fiyat (TL, Çerçevesi)	Referans (Çerçevesiz)	Fiyat (TL, Çerçevesiz)	Minimum sipariş adedi
-------	-------------------------	--------------------------	--------------------------	---------------------------	--------------------------

Mekanizmalar

Anahtar Grubu

Anahtar			EPH0170121	60,50	10
Çift kutuplu anahtar			EPH0270121	123,40	10
IP44 anahtar (çerçevesi)	EPH0100221	147,90			10
Komütatör			EPH0370121	76,20	10
Vavien			EPH0470121	76,20	10
Permütatör			EPH0570121	104,80	10
IP44 vavien (çerçevesi)	EPH0400421	159,30			10
Vavien + Vavien			EPH0670121	131,80	10
Liht butonu			EPH0770121	66,70	10
Liht butonu (zil işaretli)			EPH0870121	66,70	10
Liht butonu (ışık işaretli)			EPH0970121	66,70	10
Liht butonu + Liht butonu			EPH1170121	127,80	10
Üçlü Anahtar			EPH2170121	95,60	10
Jaluzi kumanda anahtarı			EPH1370521	127,80	10
Jaluzi kumanda liht			EPH1370121	127,80	10
DND iç ünite komütatörü	EPH.DND.K21	233,30			100

Işıklı Anahtar Grubu

Işıklı Anahtar			EPH1470121	97,00	10
Işıklı Vavien			EPH1570121	104,50	10
Işıklı liht					10
Işıklı liht (Zil işaretli)			EPH1770121	103,00	10
Işıklı liht (Işık işaretli)	EPH1800121	118,70			10
Işıklı liht (Merdiven işaretli)			EPH1970121	103,00	10
Energy saver (mekanik)			EPH6270121	265,30	8

Elektronik Ürünler Grubu

Dimmer, 600VA (RL tip, vavien)			EPH6470121	1.211,40	8
Işıklı dimmer, 600VA (RL tip, vavien)			EPH6570121	1.839,40	8
Dimmer 315VA (RC tip, vavien)			EPH6670121	1.178,00	8
LED Dimmer 370W (RC tip, vavien)			EPH6870121	1.210,00	24
Asfora RFID (Mifare) Energy Saver	EPH6300221	1.842,60			10
Pano ünitesi 16A normal-açık kontak 1 klimalı*	UNC.K.RFID.161	2.155,10			1
Pano ünitesi 16A normal-açık kontak 2 klimalı*	UNC.K.RFID.162	2.314,90			1
Pano ünitesi 16A normal-açık kontak 3 klimalı*	UNC.K.RFID.163	2.552,10			1

YENİ

Priz Grubu

UPS priz			EPH2870121	105,90	10
UPS priz (çocuk korumalı)	EPH2800221	116,60			10
Kapaklı IP44 UPS priz (çocuk korumalı)	EPH2800621	144,20			10
Topraklı priz			EPH2970121	79,30	10
Topraklı priz (çocuk korumalı)			EPH2970221	98,40	10
Kapaklı topraklı priz			EPH3170121	107,70	10
İkili topraklı priz	EPH9900121	225,80			10
Kapaklı topraklı priz IP44 (çocuk korumalı)**	EPH3100321	188,30			10
UPS priz (kırmızı gövdeli)			EPH2870442	104,80	10
Topraklı priz (çocuk korumalı, kırmızı gövdeli)	EPH2900521	102,70			10

* Pano üniteleri RFID Energy Saverlar ile kullanıma uygundur. VRV (kuru kontak) klimalar ile kullanıma uygundur. Çerçeve ile birlikte komple ürün olarak satılmaktadır.
Normal - kapalı kontak klimalar ile uyumlu pano üniteleri için lütfen 444 30 30 Müşteri Destek Merkezi'ni arayınız.

**İkili topraklı priz, çerçeve ile birlikte komple ürün olarak satılmaktadır.

*** IP44 Kapaklı topraklı priz çoklu çerçeveler ile kullanıma uygun değildir. Çerçeve ile birlikte komple ürün olarak satılmaktadır.



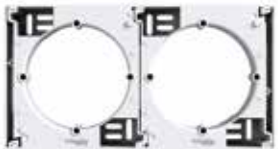

Tanım	Referans (Çerçevesi)	Fiyat (TL, Çerçevesi)	Referans (Çerçevesiz)	Fiyat (TL, Çerçevesiz)	Minimum sipariş adedi
TV - FM - SAT Prizleri					
TV prizi, sonlu			EPH3270121	119,20	10
TV prizi, geçişli, 8 dB			EPH3270321	119,20	10
TV - SAT prizi, sonlu, F tipi, ikili			EPH3470121	377,30	10
TV - SAT prizi, geçişli, F tipi, 8 dB, ikili			EPH3470321	377,30	10
TV - SAT - SAT prizi, sonlu, üçlü			EPH3670121	566,60	10
SAT prizi, sonlu, tekli			EPH3770121	158,00	10
SAT prizi, geçişli (4dB), tekli	EPH3700221	169,10			10
Telefon Data Prizleri					
1*RJ11 - 4 kontaklı			EPH4170121	101,30	10
2*RJ11 - 4 kontaklı			EPH4270121	134,80	10
1*RJ45CAT5e-UTP			EPH4370121	207,20	10
2*RJ45CAT5e-UTP			EPH4470121	314,30	10
1*RJ45CAT5e-FTP	EPH5000121			365,70	10
1*RJ45CAT6-UTP			EPH4770121	207,50	10
2*RJ45CAT6-UTP			EPH4870121	369,90	10
RJ11 + RJ45 Cat6 UTP			EPH5270121	245,00	10
RJ11 + RJ45 Cat5e**	EPH4900121	305,50			10
1*RJ45 konnektörsüz			EPH4370521	71,80	10
2*RJ45 konnektörsüz			EPH4470521	71,80	10
RJ45 Cat6A FTP konnektör			ACTRJSMTG6ANSS	227,60	10
Tamamlayıcı Fonksiyonlar					
Kör kapak			EPH5670121	58,30	10
Kablo çıkışı	EPH5500121	100,40			10
Hoparlör prizi, ikili			EPH5770121	224,50	10
Ses Potansiyometresi	EPH5401121	434,90			8
USB prizi, 2.1A, ikili, Type A	EPH2700221	1.107,60			10
USB prizi, 2.4A, ikili, Type A+C	EPH2700321	1.560,60			10
USB prizi, 3A 45W, ikili, Type A+C	EPH2700421	2.123,60			24

YENİ

Tanım	Referans	Fiyat (TL)	Minimum sipariş adedi
Sıva Üstü Kasalar			
Tekli sıva üstü kasa	EPH6100121	81,20	8
Sıva üstü modüler kasa	EPH6100221	66,70	8
Çerçeveler			
Tekli çerçeve	EPH5800121	8,80	30
İkili çerçeve yatay	EPH5800221	36,70	25
Üçlü çerçeve yatay	EPH5800321	46,00	15
Dörtlü çerçeve yatay	EPH5800421	57,40	15
Beşli çerçeve yatay	EPH5800521	72,10	10
Altılı çerçeve yatay	EPH5800621	84,50	10
İkili çerçeve dikey	EPH5810221	36,70	25
Üçlü çerçeve dikey	EPH5810321	46,00	15

*Modüler kasa çoklu sıva üstü kasa elde etmek için kullanılır.
Örneğin 4'lü kasa elde etmek için 3 adet modüler ve 1 adet normal sıva üstü kasa siparişi verilmelidir.

**RJ11 + RJ45 Cat5 ürünü çerçeve ile birlikte satılmaktadır.



Tanım	Referans (Çerçevesi)	Fiyat (TL, Çerçevesi)	Referans (Çerçevesiz)	Fiyat (TL, Çerçevesiz)	Minimum sipariş adedi
-------	-------------------------	--------------------------	--------------------------	---------------------------	--------------------------

Mekanizmalar

Anahtar Grubu

Anahtar			EPH0170123	60,50	10
Çift kutuplu anahtar			EPH0270123	123,40	10
IP44 anahtar	EPH0100223	147,90			
Komütatör			EPH0370123	76,20	10
Vavien			EPH0470123	76,20	10
IP44 vavien	EPH0400423	159,30			10
Permütatör			EPH0570123	104,80	10
Vavien + Vavien			EPH0670123	131,80	10
Liht butonu			EPH0770123	66,70	10
Liht butonu (zil işaretli)			EPH0870123	66,70	10
Liht butonu (ışık işaretli)			EPH0970123	66,70	10
Liht butonu + Liht butonu			EPH1170123	127,80	10
Üçlü Anahtar			EPH2170123	95,60	10
Jaluzi kumanda anahtarı			EPH1370523	127,80	10
Jaluzi kumanda liht			EPH1370123	127,80	10

Işıklı Anahtar Grubu

Işıklı Anahtar	EPH1400123	110,50			10
Işıklı Vavien	EPH1500123	118,70			10
Işıklı liht	EPH1600123	118,70			10
Işıklı liht (Zil işaretli)	EPH1700123	118,70			10
Işıklı liht (ışık işaretli)	EPH1800123	118,70			10
Işıklı liht (Merdiven işaretli)	EPH1900123	118,60			10
Energy saver (mekanik)			EPH6270123	265,30	8

Elektronik Ürünler Grubu

Dimmer, 600VA (RL tip, vavien)			EPH6470123	1.211,40	8
Işıklı dimmer, 600VA (RL tip, vavien)			EPH6570123	1.839,40	8
Dimmer 315VA (RC tip, vavien)			EPH6670123	1.178,00	8
LED Dimmer 370W (RC tip, vavien)			EPH6870123	1.210,00	24
Pano ünitesi 16A normal-açık kontak 1 klimalı*	UNC.K.RFID.161	2.155,10			1
Pano ünitesi 16A normal-açık kontak 2 klimalı*	UNC.K.RFID.162	2.314,90			1
Pano ünitesi 16A normal-açık kontak 3 klimalı*	UNC.K.RFID.163	2.552,10			10

YENİ

Priz Grubu

UPS priz			EPH2870123	105,90	10
UPS priz (çocuk korumalı)	EPH2800223	116,60			10
Kapaklı IP44 UPS priz (çocuk korumalı)	EPH2800623	144,20			10
Topraklı priz			EPH2970123	79,30	10
Topraklı priz (çocuk korumalı)			EPH2970223	98,40	10
Kapaklı topraklı priz			EPH3170123	107,70	10
İkili topraklı priz	EPH9900123	225,80			10
Kapaklı topraklı priz IP44 (çocuk korumalı)**	EPH3100323	188,30			10
UPS priz (kırmızı gövdeli)			EPH2870442	104,80	10
Topraklı priz (çocuk korumalı, kırmızı gövdeli)	EPH2900523	102,70			10

* Pano üniteleri RFID Energy Saverlar ile kullanıma uygundur. VRV (kuru kontak) klimalar ile kullanıma uygundur. Çerçeve ile birlikte komple ürün olarak satılmaktadır.

Normal - kapalı kontak klimalar ile uyumlu pano üniteleri için lütfen 444 30 30 Müşteri Destek Merkezi'ni arayınız.

** IP44 kapaklı topraklı priz çoklu çerçeveler ile kullanıma uygun değildir. Çerçeve ile birlikte komple ürün olarak satılmaktadır.

** İkili topraklı priz çerçeve ile birlikte komple ürün olarak satılmaktadır.





Tanım	Referans (Çerçevesi)	Fiyat (TL, Çerçevesi)	Referans (Çerçevesiz)	Fiyat (TL, Çerçevesiz)	Minimum sipariş adedi
TV - FM - SAT Prizleri					
TV prizi, sonlu			EPH3270123	119,20	10
TV prizi, geçişli, 8 dB			EPH3270323	119,10	10
TV - SAT prizi, sonlu, F tipi, ikili			EPH3470123	377,30	10
TV - SAT prizi, geçişli, F tipi, 8 dB, ikili			EPH3470323	377,20	10
TV - SAT - SAT prizi, sonlu, üçlü			EPH3670123	566,50	10
SAT prizi, sonlu, tekli			EPH3770123	158,00	10
SAT prizi, geçişli (4dB), tekli	EPH3700223	169,10			10
Telefon Data Prizleri					
1*RJ11 - 4 kontaklı			EPH4170123	101,30	10
2*RJ11 - 4 kontaklı			EPH4270123	134,80	10
1*RJ45CAT5e-UTP			EPH4370123	207,20	10
2*RJ45CAT5e-UTP			EPH4470123	314,30	10
1*RJ45CAT5e-FTP	EPH5000123			365,70	10
1*RJ45CAT6-UTP			EPH4770123	207,50	10
2*RJ45CAT6-UTP			EPH4870123	369,90	10
RJ11 + RJ45 Cat6 UTP			EPH5270123	245,00	10
RJ11 + RJ45 Cat5e**	EPH4900123	305,50			10
1*RJ45 konnektörsüz			EPH4370523	71,80	10
2*RJ45 konnektörsüz			EPH4470523	71,80	10
RJ45 Cat6A FTP konnektör			ACTRJ5MTG6ANSS	227,60	10
Tamamlayıcı Fonksiyonlar					
Kör kapak			EPH5670123	58,30	10
Kablo çıkışı	EPH5500123	100,40			10
Hoparlör prizi, ikili			EPH5770123	224,50	10
Ses Potansiyometresi	EPH5401123	434,90			8
USB prizi, 2.1A, ikili, Type A	EPH2700223	1.107,60			10
USB prizi, 2.4A, ikili, Type A+C	EPH2700323	1.560,60			10

Tanım	Referans	Fiyat (TL)	Minimum sipariş adedi
Sıva Üstü Kasalar			
Tekli sıva üstü kasa	EPH6100123	81,20	8
Sıva üstü modüler kasa	EPH6100223	66,70	8
Çerçevesiz			
Tekli Çerçeve	EPH5800123	8,80	30
İkili çerçeve yatay	EPH5800223	36,70	25
Üçlü çerçeve yatay	EPH5800323	46,00	15
Dörtlü çerçeve yatay	EPH5800423	57,40	15
Beşli çerçeve yatay	EPH5800523	72,10	10
Altılı çerçeve yatay	EPH5800623	84,50	10
İkili çerçeve dikey	EPH5810223	36,70	25
Üçlü çerçeve dikey	EPH5810323	46,00	15

*Modüler kasa çoklu sıva üstü kasa elde etmek için kullanılır. Örneğin 4'lü kasa elde etmek için 3 adet modüler ve 1 adet normal sıva üstü kasa siparişi verilmelidir.

**RJ11 + RJ45 Cat5 ürünü çerçeve ile birlikte satılmaktadır.

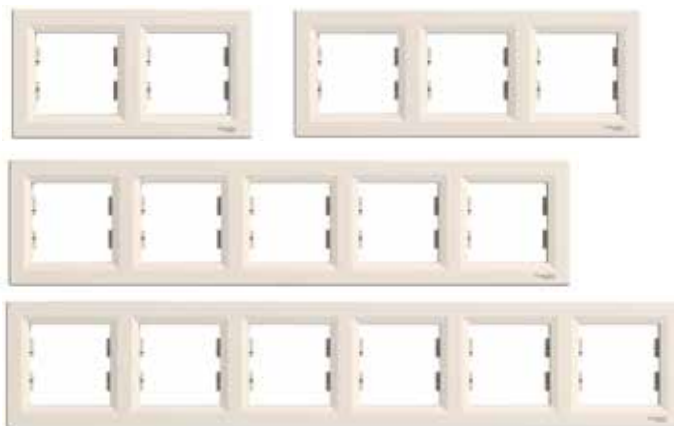



Tanım	Referans	Fiyat (TL)	Minimum sipariş adedi
-------	----------	------------	-----------------------

Mekanizmalar (Çerçevesiz)

Anahtar Grubu

Anahtar	EPH01001••	73,90	10
Çift kutuplu anahtar	EPH02001••	162,80	10
IP44 anahtar (çerçevesiz)	EPH01002••	180,80	10
Komütatör	EPH03001••	100,70	10
Vavien	EPH04001••	92,10	10
IP44 vavien (çerçevesiz)	EPH04004••	197,10	10
Permütatör	EPH05001••	108,90	10
Vavien + Vavien	EPH06001••	177,00	10
Liht butonu	EPH07001••	111,00	10
Liht butonu (zil işaretli)	EPH08001••	111,00	10
Liht butonu (ışık işaretli)	EPH09001••	111,00	10
Liht butonu + Liht butonu	EPH11001••	162,80	10
Üçlü Anahtar	EPH21001••	125,30	10
Jaluzi kumanda anahtar	EPH13005••	163,80	10
Jaluzi kumanda liht	EPH13001••	163,80	10
DND iç ünite komütatörü	EPH.DND.K71	258,50	100

Işıklı Anahtar Grubu

Işıklı Anahtar	EPH14001••	115,90	10
Işıklı Vavien	EPH15001••	126,20	10
Işıklı liht	EPH16001••	126,20	10
Işıklı liht (ışık işaretli)	EPH18001••	148,20	10
Işıklı liht (Merdiven işaretli)	EPH19001••	123,10	10
Energy saver (mekanik)	EPH62001••	363,00	8

Elektronik Ürünler Grubu

Dimmer, 600VA (RL tip, vavien)	EPH64001••	1.353,30	8
Işıklı dimmer, 600VA (RL tip, vavien)	EPH65001••	1.961,90	8
Dimmer 315VA (RC tip, vavien)	EPH66001••	1.482,00	8
LED Dimmer 370W (RC tip, vavien)	EPH68001••	1.482,00	24
Asfora RFID (Mifare) Energy Saver	EPH63002••	2.548,30	8
Pano ünitesi 16A normal-açık kontak 1 klimalı*	UNC.K.RFID.161	2.155,10	1
Pano ünitesi 16A normal-açık kontak 2 klimalı*	UNC.K.RFID.162	2.314,90	1
Pano ünitesi 16A normal-açık kontak 3 klimalı*	UNC.K.RFID.163	2.552,10	10

YENİ

Priz Grubu

UPS priz	EPH28001••	108,90	10
UPS priz (çocuk korumalı)	EPH28002••	136,80	10
Kapaklı IP44 UPS priz (çocuk korumalı)	EPH28006••	165,20	10
Topraklı priz	EPH29001••	98,60	10
Topraklı priz (çocuk korumalı)	EPH29002••	109,20	10
Kapaklı topraklı priz	EPH31001••	117,10	10
Kapaklı topraklı priz IP44 (çocuk korumalı)**	EPH31003••	255,20	10
İkili topraklı priz	EPH99001••	379,40	10

* Pano üniteleri RFID Energy Saverlar ile kullanıma uygundur. VRV (kuru kontak) klimalar ile kullanıma uygundur.

Normal-kapalı kontak klimalar ile uyumlu pano üniteleri için lütfen 444 30 30 Müşteri Destek Merkezi'ni arayınız.

** IP44 Kapaklı topraklı priz çoklu çerçeveler ile kullanıma uygun değildir. Çerçeve ile birlikte komple ürün olarak satılmaktadır.

Kombinasyon Özelliği

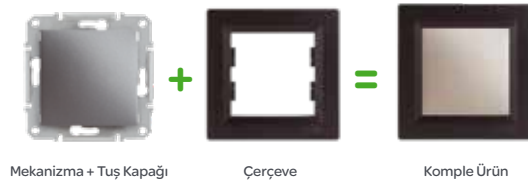

••	Renkler
61	Alüminyum
62	Çelik
69	Bronz
71	Antrasit



Tanım	Referans	Fiyat (TL)	Minimum sipariş adedi
-------	----------	------------	-----------------------

TV - FM - SAT Prizleri

TV prizi, sonlu	EPH32001••	135,60	10
TV prizi, geçişli, 8 dB	EPH32003••	135,60	10
TV - SAT prizi, sonlu, F tipi, ikili	EPH34001••	424,60	10
TV - SAT prizi, geçişli, F tipi, 8 dB, ikili	EPH34003••	424,60	10
TV - SAT - SAT prizi, sonlu, üçlü	EPH36001••	610,70	10
SAT prizi, sonlu, tekli	EPH37001••	199,70	10
SAT prizi, geçişli (4dB), tekli	EPH37002••	199,70	10

Telefon Data Prizleri

1*RJ11 - 4 kontaklı	EPH41001••	125,00	10
2*RJ11 - 4 kontaklı	EPH42001••	161,80	10
1*RJ45CAT5e-UTP	EPH43001••	258,30	10
2*RJ45CAT5e-UTP	EPH44001••	342,10	10
1*RJ45CAT5e-FTP	EPH5001••	455,70	10
1*RJ45CAT6-UTP	EPH47001••	269,00	10
2*RJ45CAT6-UTP	EPH48001••	390,80	10
RJ11 + RJ45 Cat6 UTP	EPH52001••	278,10	10
RJ11 + RJ45 Cat5e	EPH49001••	355,50	10
1*RJ45 konnektörsüz	EPH43001••-02	98,20	10
2*RJ45 konnektörsüz	EPH44001••-02	98,20	10
RJ45 Cat6A FTP konnektör	ACTRJMSMTG6ANSS	227,60	10

Tamamlayıcı Fonksiyonlar

Kör kapak	EPH56001••	92,90	10
Kablo çıkışı	EPH55001••	111,00	10
Hoparlör prizi, ikili	EPH57001••	266,50	10
Ses Potansiyometresi	EPH54011••	524,10	8
USB prizi, 2.1A, ikili, Type A	EPH27002••	1.197,10	10
USB prizi, 2.4A, ikili, Type A+C	EPH27003••	1.656,40	10
USB prizi, 3A 45W, ikili, Type A+C	EPH2700471	2.180,80	24

YENİ

Sıva Üstü Kasalar

Tekli Sıva üstü kasa	EPH61001••	112,60	8
Sıva üstü modüler kasa	EPH61002••	84,40	8

Çerçeveler

Tekli çerçeve	EPH58001••	43,10	30
İkili çerçeve yatay	EPH58002••	79,60	25
Üçlü çerçeve yatay	EPH58003••	93,20	15
Dörtlü çerçeve yatay	EPH58004••	110,80	15
Beşli çerçeve yatay	EPH58005••	137,30	10
Altılı çerçeve yatay	EPH58006••	156,70	10
İkili çerçeve dikey	EPH58102••	79,60	25
Üçlü çerçeve dikey	EPH58103••	93,20	15



••	Renkler
61	Alüminyum
62	Çelik
69	Bronz
71	Antrasit



Yaşam Alanlarınız için Ödüllü Stil

Odace

1973 yılından beri yayımda olan Türkiye'nin ilk ve tek malzeme kataloğu YAPI KATALOĞU çatısı altında, 26. kez hayat bulan "ALTIN ÇEKÜL Uluslararası Yapı Kataloğu 2020 Ödülleri"nde **ODACE** anahtar-priz serimiz ile YAPIDA İNOVATİF ÜRÜN kategorisinde YAPI KATALOĞU ELEKTRİK-OTOMASYON KATEGORİ ÖDÜLÜ'ne layık görüldük!



ALTIN ÇEKÜL
ULUSLARARASI
YAPI KATALOĞU
2020 ÖDÜLLERİ



se.com/tr

Life Is On

Schneider
Electric

Tanım	Referans	Fiyat (TL)	Minimum sipariş adedi
-------	----------	------------	-----------------------

Mekanizmalar (Çerçevesiz)

Anahtar Grubu

Anahtar	S520201	214,20	5
Vavien	S520203	234,60	5
Permütatör	S520205	397,80	1
Komütatör	S520211	397,80	5
Komütatör vavien	S520213	482,80	1
Liht butonu	S520206	248,20	1
Jaluzi kumanda anahtarı, kilitli	S520208	561,00	1
Fan kontrol anahtarı	S520233	299,20	1
Anahtar (zil işaretli)	S520246	312,80	1
Anahtar (ışık işaretli)	S520256	208,65	1

Işıklı Anahtar Grubu

Işıklı anahtar/vavien	S520263	520,20	1
Işıklı Komütatör	S520273	703,80	1
Işıklı liht	S520276	520,20	1
Energy Saver (mekanik)	S520283	1.040,40	1

Priz Grubu (çocuk korumalı)

UPS Priz	S520059	278,80	1
Topraklı priz	S520057	261,80	5
İkili topraklı priz (Styl çerçevesi)	S521087	530,40	1
İkili UPS priz (Styl çerçevesi)	S521089	435,20	1
Anahtar & priz transparan kapaklı IP44 beyaz çerçeve*	S520772	370,60	1
Priz kapağı IP21*	S520752	275,40	1

TV-FM-SAT Prizleri

TV prizi, sonlu	S520445	652,80	1
SAT prizi, sonlu, tekli	S520446	673,20	1
TV/SAT/R Priz, çift girişli, sonlu	S520460	918,00	1
TV/R priz, bağımsız	S520451	1.560,60	1
TV/SAT/R priz, tekli	S520461	1.795,20	1

Telefon Data Prizleri

Telefon prizi	S520497	387,60	1
1xRJ45 Cat5e UTP	S520471	537,20	1
1xRJ45 Cat6 UTP	S520475	598,40	1
1xRJ45 Cat6 STP	S520476	846,60	1
1xRJ45 Cat6a STP	S520477	907,80	1
2xRJ45 Cat6 UTP	S520485	1.054,00	1
2xRJ45 Cat6 STP	S520486	1.509,60	1
1*RJ45 Konnektörsüz**	S520400	282,20	1
2*RJ45 Konnektörsüz**	S520410	295,80	1

Tamamlayıcı Fonksiyonlar

YENİ USB Type A+C 18W hızlı şarj prizi	S520219	3.444,20	1
USB priz	S520408	1.880,20	1
HDMI konnektörlü priz (dişi-dişi)	S520462	2.077,40	1
YENİ Vavien RL LED Dimmer 40-400VA	S520519	3.349,00	1
Kablo çıkışı	S520662	244,80	1
Kör Kapak	S520666	122,40	1
Mekanizma Tırnağı (10'lu)***	S520690	170,00	1
Hoparlör prizi	S520487	418,20	1
Hoparlör prizi, ikili	S520488	625,60	1
Zil (buzzer), 230V	S520685	1.118,60	1
Elektronik kapı zili	S520580	3.767,20	1
Hareket sensörü, 40-300W, 2-telli	S520524	5.474,00	1

*Çerçeve fonksiyonu da görmektedir, çoklu çerçevelerle kullanıma uygun değildir.

**Sadece Schneider Electric Actassi S-One konnektör ile uyumludur.

***Mekanizmaların buat ile kullanımı için ilave mekanizma tırnağı sipariş edilmelidir.



Anahtar



Komütatör



Jaluzi kumanda anahtarı



Işıklı anahtar/vavien



Topraklı priz (çocuk korumalı)



TV prizi



SAT prizi



USB prizi



HDMI prizi

A13



Anahtar



Komütatör



Jaluzi kumanda anahtarı



Işıklı anahtar/vavien



Topraklı priz
(çocuk korumalı)



TV prizi



SAT prizi



USB prizi



HDMI prizi

Tanım	Referans	Fiyat (TL)	Minimum sipariş adedi
-------	----------	------------	-----------------------

Mekanizmalar (Çerçevesiz)

Anahtar Grubu

Anahtar	S530201	336,60	5
Vavien	S530203	363,80	5
Permütatör	S530205	571,20	1
Komütatör	S530211	581,40	5
Liht butonu	S530206	350,20	1
Jaluzi kumanda anahtarı, kilitleti	S530208	809,20	1

Işıklı Anahtar Grubu

Işıklı anahtar/vavien	S530263	720,80	1
Işıklı liht	S530276	703,80	1
Energy Saver (mekanik)	S530283	1.363,40	1

Priz Grubu (çocuk korumalı)

UPS priz	S530059	363,80	1
Topraklı priz	S530057	350,20	5

TV-FM-SAT Prizleri

TV prizi, sonlu	S530445	771,80	1
TV/SAT/R Priz, çift girişli, Sonlu	S530460		1

Telefon Data Prizleri

1xRJ45 Cat5e UTP	S530471	724,20	1
1xRJ45 Cat6 UTP	S530475	731,00	1
1xRJ45 Cat6 STP	S530476	904,40	1

Tamamlayıcı Fonksiyonlar

YENİ USB Type A+C 18W hızlı şarj prizi	S530519	3.672,00	1
USB priz	S530408	2.335,80	1
HDMI konnektörlü priz (dışı-dışı)	S530462	2.492,20	1
YENİ Vavien RL LED Dimmer 40-400VA	S540519	4.722,60	1
Kablo çıkışı	S530662	268,60	1
Kör Kapak	S530666	163,20	1
Mekanizma Tırnağı (10'lu)**	S520690	170,00	1

*Sadece Schneider Electric Actassi S-One konnektör ile uyumludur.

**Mekanizmaların batı ile kullanımı için ilave mekanizma tırnağı sipariş edilmelidir.





Anahtar



Komütatör



Jaluzi kumanda anahtarı



Işıklı anahtar/vavien



Topraklı priz (çocuk korumalı)



TV prizi



SAT prizi



USB prizi



HDMI prizi

Tanım	Referans	Fiyat (TL)	Minimum sipariş adedi
-------	----------	------------	-----------------------

Mekanizmalar (Çerçevesiz)

Anahtar Grubu

Anahtar	S540201	336,60	5
Vavien (siliconproof)	S540204	363,80	5
Permütatör	S540205	571,20	1
Komütatör	S540211	581,40	5
Komütatör vavien (siliconproof)	S540214	605,20	1
Liht butonu	S540206	350,20	1
Jaluzi kumanda anahtarı, kilitli	S540208	809,20	1
Fan kontrol anahtarı	S540233	469,20	1
Anahtar (zil işaretli)	S540246	411,40	1

Işıklı Anahtar Grubu

Işıklı anahtar/vavien	S540263	720,80	1
Işıklı liht	S540276	703,80	1
Energy Saver (mekanik)	S540283	1.363,40	1

Priz Grubu (çocuk korumalı)

UPS priz	S540059	384,20	1
Topraklı priz	S540057	350,20	5

TV-FM-SAT Prizleri

TV prizi, sonlu	S540445	771,80	1
SAT prizi, sonlu, tekli	S540446	890,80	1
TV/R priz, bağımsız	S540451	1.730,60	1
TV/SAT/R priz, tekli	S540461	1.941,40	1

Telefon Data Prizleri

1xRJ45 Cat5e UTP	S540471	724,20	1
1xRJ45 Cat6 UTP	S540475	731,00	1
1xRJ45 Cat6 STP	S540476	1.026,80	1
2xRJ45 Cat6 UTP	S540485	1.428,00	1
2xRJ45 Cat6 STP	S540486	1.961,80	1
1* RJ45 Konnektörsüz*	S540400	476,00	1
2* RJ45 Konnektörsüz*	S540410	476,00	1
RJ45 konnektör kapağı	S540671	265,20	1

Tamamlayıcı Fonksiyonlar

USB Type A+C 18W hızlı şarj prizi	S540219	3.672,00	1
YENİ USB priz	S540408	2.335,80	1
HDMI konnektörlü priz (dişi-dişi)	S540462	2.492,20	1
Vavien RL LED Dimmer 40-400VA	S540519	4.722,60	1
YENİ Kablo çıkışı	S540662	268,60	1
Kör Kapak	S540666	163,20	1
Mekanizma Tırnağı (10'lu)**	S520690	170,00	1
Hoparlör prizi	S540487	520,20	1
Hoparlör prizi, ikili	S540488	761,60	1
Elektronik kapı zili	S540580	4.127,60	1

*Sadece Schneider Electric Actassi S-One konnektör ile uyumludur.

**Mekanizmaların batı ile kullanımı için ilave mekanizma tırnağı sipariş edilmelidir.



Mekanizma



Çerçeve



Mekanizma Tırnağı (2 Adet)



Komple Ürün

A15

Mekanizma Kapakları



IP21 Priz Kapağı



IP21 Kapaklı Priz



IP44 Anahtar-Priz Kapağı



IP44 Kapaklı Anahtar

Odace Styl



Tekli Beyaz



2'li Beyaz



3'lü Beyaz



3'lü Beyaz



Tekli Alüminyum

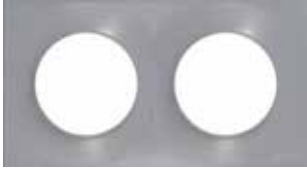

2'li Alüminyum



3'lü Alüminyum



Tekli Antrasit



2'li Antrasit



3'lü Antrasit



3'lü Alüminyum



Tekli Açık Mavi

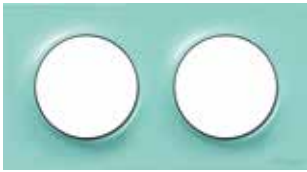

2'li Açık Mavi



Tekli Mor



2'li Mor



Tekli Amber



2'li Amber



Tekli Verde



2'li Verde



Tekli Kum Sarısı

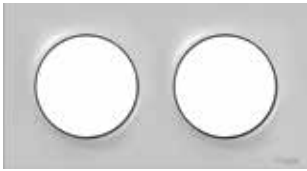

2'li Kum Sarısı



Tekli Gri

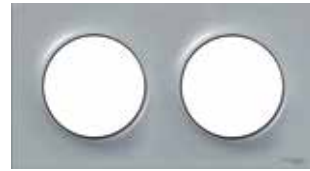

2'li Gri



3'lü Antrasit

Odace Touch

A16

2'li Metal Fırçalı Alüminyum
(beyaz kenarlı)2'li Metal Fırçalı Bronz
(beyaz kenarlı)2'li Yarı Saydam
(beyaz kenarlı)2'li Nordik Ahşap
(beyaz kenarlı)2'li Metal Fırçalı Alüminyum
(alüminyum kenarlı)2'li Parlak Tütsü
(alüminyum kenarlı)2'li Venge
(alüminyum kenarlı)2'li Arduvaz Taşı
(alüminyum kenarlı)4'lü Metal Fırçalı Alüminyum
(beyaz kenarlı)

A17



Styl Beyaz



Styl Alüminyum



Beyaz Touch
Yan Saydam



Beyaz Touch
Nordik Ahşap



Beyaz Touch
Fırçalı Alüminyum



Beyaz Touch
Fırçalı Bronz



Alüminyum Touch
Fırçalı Alüminyum



Alüminyum Touch
Parlak Tütsü



Alüminyum Touch
Venge



Alüminyum Touch
Arduvaz

Tanım	Referans	Fiyat (TL)	Minimum sipariş adedi
-------	----------	------------	-----------------------

Çerçeveler

Odace Styl

Tekli Çerçeve Beyaz	S520702	71,40	5
İkili Çerçeve Beyaz	S520704	105,40	1
Üçlü Çerçeve Beyaz	S520706	163,20	1
Dörtlü Çerçeve Beyaz	S520708	234,60	1
Tekli Çerçeve Gri/Kum Sarısı/Açık Mavi/Mor/Amber/Verde	S520702••	81,60	5
İkili Çerçeve Gri/Kum Sarısı/Açık Mavi/Mor/Amber/Verde	S520704••	119,00	1
Üçlü Çerçeve Gri/Kum Sarısı/Açık Mavi/Mor/Amber/Verde	S520706••	180,20	1
Dörtlü Çerçeve Gri/Kum Sarısı/Açık Mavi/Mor/Amber/Verde	S520708••	255,00	1
Tekli Çerçeve Alüminyum	S520702E	261,80	5
İkili Çerçeve Alüminyum	S520704E	377,40	1
Üçlü Çerçeve Alüminyum	S520706E	561,00	1
Dörtlü Çerçeve Alüminyum	S520708E	833,00	1
Tekli Çerçeve Antrasit	S540702	261,80	5
İkili Çerçeve Antrasit	S540704	377,40	1
Üçlü Çerçeve Antrasit	S540706	561,00	1
Dörtlü Çerçeve Antrasit	S540708	833,00	1
Anahtar & priz transparan kapaklı IP44 beyaz çerçeve*	S520772	370,60	1
Priz kapağı IP21*	S520752	275,40	1

*Çerçeve fonksiyonu da görmektedir, çoklu çerçevelerle kullanıma uygun değildir.

••	Renk
A1	● Gri
B1	● Kum Sarısı
C	● Açık Mavi
D	● Mor
G	● Amber
H	● Verde

Odace Touch - Beyaz Kenarlı

Odace Touch Metal Fırçalı Alüminyum Tekli Çerçeve	S520802J	496,40	1
Odace Touch Metal Fırçalı Alüminyum İkili Çerçeve	S520804J	785,40	1
Odace Touch Metal Fırçalı Alüminyum Üçlü Çerçeve	S520806J	1.186,60	1
Odace Touch Metal Fırçalı Alüminyum Dörtlü Çerçeve	S520808J	1.570,80	1
Odace Touch Metal Fırçalı Bronz Tekli Çerçeve	S520802L	496,40	1
Odace Touch Metal Fırçalı Bronz İkili Çerçeve	S520804L	785,40	1
Odace Touch Metal Fırçalı Bronz Üçlü Çerçeve	S520806L	1.186,60	1
Odace Touch Metal Fırçalı Bronz Dörtlü Çerçeve	S520808L	1.570,80	1
Odace Touch Yarı Saydam Beyaz Tekli Çerçeve	S520802R	527,00	1
Odace Touch Yarı Saydam Beyaz İkili Çerçeve	S520804R	856,80	1
Odace Touch Yarı Saydam Beyaz Üçlü Çerçeve	S520806R	1.241,00	1
Odace Touch Yarı Saydam Beyaz Dörtlü Çerçeve	S520808R	1.778,20	1
Odace Touch Nordik Ahşap Tekli Çerçeve	S520802M	496,40	1
Odace Touch Nordik Ahşap İkili Çerçeve	S520804M	785,40	1
Odace Touch Nordik Ahşap Üçlü Çerçeve	S520806M	1.186,60	1
Odace Touch Nordik Ahşap Dörtlü Çerçeve	S520808M	1.570,80	1

Odace Touch - Alüminyum Kenarlı

Odace Touch Metal Fırçalı Alüminyum Tekli Çerçeve	S530802J	527,00	1
Odace Touch Metal Fırçalı Alüminyum İkili Çerçeve	S530804J	856,80	1
Odace Touch Metal Fırçalı Alüminyum Üçlü Çerçeve	S530806J	1.241,00	1
Odace Touch Metal Fırçalı Alüminyum Dörtlü Çerçeve	S530808J	1.778,20	1
Odace Touch Venge Tekli Çerçeve	S530802P	527,00	1
Odace Touch Venge İkili Çerçeve	S530804P	856,80	1
Odace Touch Arduvaz Tekli Çerçeve	S530802V	785,40	1
Odace Touch Arduvaz İkili Çerçeve	S530804V	1.176,40	1
Odace Touch Arduvaz Üçlü Çerçeve	S530806V	1.757,80	1
Odace Touch Arduvaz Dörtlü Çerçeve	S530808V	2.641,80	1

Bütün çoklu çerçeveler hem yatay hem dikey olarak kullanılabilir.

Tanım	Referans	Fiyat (TL)	Minimum sipariş adedi
Çerçeveseler			
Odace Pratik			
Odace Cep Telefonu Tutucu Çerçeve - Beyaz	S520712	323,00	1
Odace Anahtar Tutucu Çerçeve - Beyaz	S520722	248,20	1
Odace Etiket Tutucu Çerçeve - Beyaz	S520732	525,90	1
Odace Not Tutucu Çerçeve - Beyaz	S520742	493,00	1
Kasalar			
Sıva-üstü kasa tekli	S520762	159,80	1
Sıva-üstü kasa ikili	S520764	224,40	1

Odace Pratik



Telefon Tutucu



Not Tutucu



Etiket Tutucu



Anahtar Tutucu



İkili sıva-üstü kasa



Tekli sıva-üstü kasa

Yeni Unica Alüminyum ve Antrasit Mekanizmalar

A19



Anahtar- 1 modül



Komütatör



Kordonlu liht buton



Jaluzi anahtar



R-TV/SAT priz

Tanım	Referans	Fiyat (TL)	Minimum sipariş adedi
Anahtar Grubu			
Anahtar - 1 modül	NU3101••	183,60	1
Anahtar - 2 modül	NU3201••	187,00	1
Komütatör - 2 modül	NU3211••	333,20	1
Vavien - 1 modül	NU3103••	200,60	1
Vavien - 2 modül	NU3203••	224,40	1
Permütatör - 1 modül	NU3105••	377,40	1
Permütatör - 2 modül	NU3205••	397,80	1
Komütatör vavien - 2 modül	NU3213••	421,60	1
Liht butonu - 1 modül	NU3106••	200,60	1
Liht butonu - 2 modül	NU3206••	221,00	1
Kordonlu liht butonu - 2 modül	NU3226••	428,40	1
Jaluzi kumanda Anahtar 10A- 1 modül	NU3108••SC	435,20	1
Jaluzi Kumanda Anahtar 6A - 2 modül	NU3208••	567,80	1
Jaluzi kumanda liht butonu (kilitli) - 1 modül	NU3107••SC	465,80	1
Jaluzi kumanda liht butonu (kilitli) - 2 modül	NU3207••	567,80	1
Jaluzi Kumanda 'Stop'lu Liht 10A - 2 modül	NU3237••	452,20	1
2 kutup anahtar - 16A - 2 modül	NU3262••	547,40	1
Energy saver (Mekanik) - 2 modül*	NU3283••	618,80	1
DND iç ünite kilitli komütatörü	UNC.DND.K12	880,60	1
Anahtar Tuş Kapağı - 1 modül	NU9100••	119,00	1
Anahtar Tuş Kapağı - 2 modül	NU9200••	139,40	1
Işıkli Anahtar Grubu			
Işıkli liht butonu - 1 modül	NU3106••N	387,60	1
Işıkli liht butonu - 2 modül	NU3206••N	370,60	1
Işıkli liht butonu (zil işaretli) 12V - 2 modül	NU3206••CN	557,60	1
Işıkli liht butonu (lamba işaretli) - 2 modül	NU3206••LN	557,60	1
Işıkli Anahtar Tuş Kapağı - 1 modül	NU9100••N	200,60	1
Işıkli Anahtar Tuş Kapağı - 2 modül	NU9200••N	258,40	1
Işıkli Anahtar Beyaz LED ışığı - 12-24V (Kablolu)	NU9823AM	309,40	1
Işıkli Anahtar Kırmızı LED ışığı, (Kablolu)	NU9825A	207,40	1
Işıkli Anahtar Beyaz LED ışığı (Kablolu)	NU9825AZ	207,40	1
TV/FM/SAT Prizi Grubu			
TV prizi (erkek) - bağımsız - 2 modül	NU3462••	414,80	1
R-TV/SAT prizi - bağımsız - 2 modül	NU3454••	897,60	1
R-TV/SAT Sonlu Priz - 2 modül	NU345554	884,00	1
TV/FM/SAT prizi - bağımsız - 2 modül	NU3450••	1.105,00	1
TV/FM prizi - bağımsız - 2 modül	NU3451••	802,40	1
TV/FM prizi - sonlu - 2 modül	NU3452••	802,40	1
TV prizi bağımsız F tipi - 1 modül	NU3468••	336,60	1

••	Renk
54	Antrasit
30	Alüminyum

Yeni Unica Alüminyum ve Antrasit Mekanizmalar

A21



Dimmer



2 modül termostat

Tanım	Referans	Fiyat (TL)	Minimum sipariş adedi
Elektronik Ürünler Grubu			
USB güç kaynağı 2.0 - 1 modül	NU3428●●	1.706,80	1
HDMI konektör - 1 modül	NU3430●●	1.169,60	1
Dimmer 400W (Normal/Vavien) - 2 modül	NU3514●●	3.022,60	1
RFID Energy saver - 2 modül	UNC.ES.●●RFID	4.583,20	1
Pano ünitesi 16A normal-açık kontak 1 klimalı*	UNC.K.RFID.161	2.533,00	1
Pano ünitesi 16A normal-açık kontak 2 klimalı*	UNC.K.RFID.162	2.720,00	1
Pano ünitesi 16A normal-açık kontak 3 klimalı*	UNC.K.RFID.163	3.009,00	10
Unica DND dış ünite Siyah ekran	UNC.DND.S	2.475,20	1
Hareket dedektörü 2300W - 2 modül	NU3525●●	4.821,20	1
Termostat - 2 modül	NU3501●●	3.104,20	1
Zemin Termostatı 10A 2 modül	NU3503●●	3.525,80	1
Elektronik kapı zili - 2 modül	NU3786●●	2.818,60	1
Tamamlayıcı Fonksiyonlar			
Hoparlör prizi - 1 stereo çıkış - 1 modül	NU3487●●	360,40	1
Hoparlör prizi - 1 stereo çıkış - 2 modül	NU3486●●	411,40	1
Kablo çıkışı - 2 modül	NU3862●●	265,20	1
Kör kapak - 1 modül	NU9865●●	108,80	1
Kör kapak - 2 modül	NU9866●●	156,40	1
Bluetooth Sinyal Alıcı Priz	NU3601●●	16.082,00	1
HD15 Dişi (VGA) Priz	NU3432●●	1.207,00	1
3RCA Konektörlü 1 modül	NU3431●●	2.900,20	1
Ses Potansiyometresi 2 modül	NU3602●●	6.426,00	1
DND/MUR ve Zil İşaretili Otel Odası Dış Ünitesi - 2 modül	NU5777●●	2.550,00	1
DND/MUR Otel Odası İç Ünitesi - 2 modül	NU5217●●	605,20	1

* Pano üniteleri RFID Energy Saverlar ile kullanıma uygundur. VRV (kuru kontak) klimalar ile kullanıma uygundur. Normal - kapalı kontak klimalar ile uyumlu pano üniteleri için lütfen 444 30 30 Müşteri Destek Merkezi'ni arayınız.

●●	Renk
54	Antrasit
30	Alüminyum

Yeni Unica Beyaz ve Krem Mekanizmalar

A23



2 modül topraklı priz



2 modül topraklı (kapaklı) priz



2 modül RJ12 Konnektör



1 modül Cat.6 UTP



1 modül USB priz

Tanım	Referans	Fiyat (TL)	Minimum sipariş adedi
Priz Grupları			
Çocuk Korumalı Topraklı Priz Vidalı Bağlantı 2 modül	NU3037●●	231,20	1
Çocuk Korumalı Topraklı Priz Vidalı Bağlantı 2 modül (Kırmızı)	NU303703	231,20	10
Çocuk Korumalı Topraklı Priz Hızlı Bağlantı 2 modül	NU3057●●	231,20	1
Çocuk Korumalı Topraklı Priz Hızlı Bağlantı 2 modül (Kırmızı)	NU305703	231,20	1
Kapaklı topraklı priz - çocuk korumalı - 2 modül	NU3037●●TA	265,20	1
Priz - Çocuk korumalı - 1 modül	NU3031●●	210,80	1
Topraklı Çocuk Korumalı 2li Priz	NU2067●●	462,40	1
Çocuk Korumalı 45° Topraklı Priz - 4 modül	NU306618	486,20	1
Çocuk Korumalı 45° Topraklı Priz Vidalı - 4 modül	NU306718	486,20	1
Çocuk Korumalı 45° Topraklı Priz Vidalı - 4 modül (Kırmızı)	NU306703A	652,80	10
Çocuk Korumalı 45° Topraklı Vidalı (Işıklı) - 4 modül (Kırmızı)	NU306718AS	846,60	1
Çocuk Korumalı 45° Topraklı Priz Vidalı (izoleli) - 4 modül	NU306718A	584,80	1
Çocuk Korumalı 45° Topraklı Priz - 6 modül	NU307618	809,20	1
UPS Çocuk Korumalı Priz Vidalı Bağlantı - 2 modül	NU3039●●	275,40	1
UPS Çocuk Korumalı Priz Hızlı Bağlantı - 2 modül	NU3059●●	275,40	1
UPS Çocuk Korumalı Priz Hızlı Bağlantı - 2 modül (Kırmızı)	NU305903	275,40	1
UPS Priz 45° Hızlı Bağlantı (Kırmızı)	NU304903	323,00	1
UPS Priz 45° Hızlı Bağlantı tamperproof - 4 modül (Kırmızı)	NU306103	557,60	1
UPS Priz 45° Hızlı Bağlantı tamperproof - 6 modül (Kırmızı)	NU307103	833,00	1
UPS Priz Işıklı 45° Hızlı Bağlantı - 4 modül (Kırmızı)	NU306903S	833,00	1
Çocuk Korumalı 45° UPS Priz - 4 modül (Kırmızı)	NU306903	503,20	1
Çocuk Korumalı 45° UPS Priz - 6 modül (Kırmızı)	NU307903	761,60	1
Montaj Plakalı Traş Prizi 3 modül (Beyaz)	MGU5.064.18	2.526,20	1
Euroamerican Priz 1 modül	NU3021●●	302,60	1
Euroamerican Priz 2 modül	NU3041●●	282,20	1
İngiliz tipi Topraklı Priz - 15A	NU3045●●	846,60	1
Type-C USB'li Topraklı Çocuk Korumalı Priz 2 modül	NU3017●●	1.875,00	1
Üniversal Priz, Çocuk Korumalı, 2 modül	NU308418	1.008,30	1
USB Prizler			
2xUSB Şarj Prizi Type A+C 15W / 2,4A, 1 modül	NU3016●●	1.417,80	1
2xUSB Şarj Prizi Type A+A 10,5W / 2,1A, 2 modül	NU3418●●	1.377,00	1
2xUSB Şarj Prizi Type A+C 12W / 2,4A, 2 modül	NU3018●●	1.693,20	1
2xUSB Hızlı Şarj Prizi Type A+C 18W / 2,4A, 2 modül	NU3019●●	3.984,80	1
2xUSB Hızlı Şarj Prizi Type A+C 45W / 3A, 2 modül montaj plakalı*	NU5013●●	3.082,00	1
USB Hızlı Şarj Prizi Type C 65W / 3A, 2 modül montaj plakalı*	NU5014●●	3.691,00	1
2xUSB Şarj Prizi Type A+C 12W / 2,4A, 2 modül montaj plakalı	NU5018●●	1.795,20	10
2xUSB Hızlı Şarj Prizi Type A+C 18W / 2,4 A, 2 modül montaj plakalı	NU5019●●	4.246,60	1
2xUSB Şarj Prizi Type A+A 10,5W / 2,1A, 2 modül montaj plakalı	NU5418●●	1.414,40	10
Telefon Data Prizleri			
RJ12 Telefon Prizi - 1 modül	NU3491●●	200,60	1
RJ12 Telefon Prizi - 2 modül	NU3497●●	221,00	1
RJ45 Cat 6 UTP- 1 modül	NU3414●●	404,60	1
RJ45 Cat 6 UTP- 2 modül	NU3415●●	459,00	1
RJ45 Cat 6A STP- 1 modül	NU3448●●	958,80	1
RJ45 Cat 6A FTP Data Prizi - 2 modül	NU3449●●	1.057,40	1
Boş data prizi kapağı - 2 modül	NU9461●●	170,00	1
Boş data prizi kapağı - 1 modül	NU9460●●	149,60	1
RJ45 Boş Kapak S-One Konnektör için 1 modül	NU9410●●	153,00	1
2xRJ45 Boş Kapak S-One Konnektör uyumlu 2 modül	NU942018	207,40	1
RJ45 Eğimli Boş Kapak S-One Konnektör için 1 modül	NU940618	207,40	1
Fiber Optik Boş Kapak SC/SC APC Simplex 2 modül	NU943818	129,20	1
Fiber Optik Boş Kapak SC/SC APC Duplex 2 modül	NU943918	129,20	1
Fiber-optik multi-mod (OM) adaptör SC Duplex	VDIB6031001	312,80	1
Fiber-optik single-mod (OS) adaptör SC Duplex	VDIB6032001	336,60	1
Fiber-optik single-mod (OS) adaptör SC-APC Duplex	VDIB6072001	258,40	1
Fiber-optik single-mod (OS) adaptör SC-APC Simplex	VDIB6082001	353,60	1
USB 3.0 Konnektörlü Priz 1 modül	NU342918	1.812,20	1

*Modülerde kullanılmak üzere uygun değildir.

●●	Renk
18	○ Beyaz
44	● Krem

Yeni Unica Studio Color

Çerçeveler

A25

Tanım	Referans	Fiyat (TL)	Minimum sipariş adedi
Yeni Unica Studio Beyaz/Krem			
Tekli çerçeve	NU2002	61,90	1
İkili çerçeve	NU2004	119,00	1
Üçlü çerçeve	NU2006	251,60	1
Dörtlü çerçeve	NU2008	350,20	1
Beşli çerçeve	NU2010	397,80	1
Üç modül	NU2103	91,80	1
Dört modül	NU2104	108,80	1
Yedi modül	NU2107	125,80	1
IP55 Çerçeve 3 modül	NU0553	642,60	1
IP55 Çerçeve 4 modül	NU0554	690,20	1
Yeni Unica Studio Alüminyum/Antrasit			
Tekli çerçeve	NU2002	170,00	1
İkili çerçeve	NU2004	312,80	1
Üçlü çerçeve	NU2006	452,20	1
Dörtlü çerçeve	NU2008	584,80	1
Beşli çerçeve	NU2010	693,60	1
Üç modül	NU2103	248,20	1
Dört modül	NU2104	251,60	1
Yedi modül	NU2107	285,60	1
Yeni Unica Studio Sıva Üstü Montaj Kasaları Beyaz/Krem			
Tekli sıva üstü montaj kasası	NU8002	115,60	1
2'li sıva üstü montaj kasası	NU8004	207,40	1
3'lü sıva üstü montaj kasası	NU8006	323,00	1
3 modül sıva üstü montaj kasası beyaz	NU810318	159,80	1
4 modül sıva üstü montaj kasası beyaz	NU810318	183,60	1



Unica Studio Beyaz



Unica Studio Krem



Unica Studio Antrasit



Unica Studio Alüminyum

••	Renkler
18	Beyaz
44	Krem
30	Alüminyum
54	Antrasit

Yeni Unica Studio Color

Çerçeveler

Beyaz/Beyaz ve
Krem/Krem

Tanım	Referans	Fiyat (TL)	Minimum sipariş adedi
Yeni Unica Studio Color			
Tekli çerçeve	NU2802••	115,60	1
İkili çerçeve	NU2804••	183,60	1
Üçlü çerçeve	NU2806••	227,80	1
Dörtlü çerçeve	NU2808••	275,40	1
Üç modül	NU2703••	238,00	1
Dört modül	NU2704••	258,40	1
Yedi modül	NU2707••	323,00	1

Diğer Renk
Seçenekleri

Yeni Unica Studio Color			
Tekli çerçeve	NU2802••	227,80	1
İkili çerçeve	NU2804••	367,20	1
Üçlü çerçeve	NU2806••	459,00	1
Dörtlü çerçeve	NU2808••	550,80	1
Üç modül	NU2703••	316,20	1
Dört modül	NU2704••	367,20	1
Yedi modül	NU2707••	459,00	1



Unica Studio Color
Beyaz



Unica Studio Color
Krem



Unica Studio Color
Açık gri



Unica Studio Color
Boz kahverengi

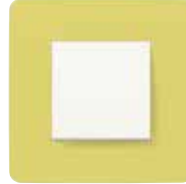

Unica Studio Color
Açık yeşil



Unica Studio Color
Kırmızı

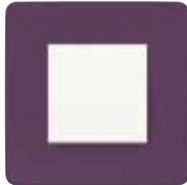

Unica Studio Color
Erik rengi



Unica Studio Color
Koyu gri



Unica Studio Color
Çikolata

A26

••	Renkler
11	Açık Yeşil/Beyaz
12	Açık Yeşil/Krem
13	Kırmızı/Beyaz
14	Erik Rengi/Beyaz
15	Erik Rengi/Krem
16	Çikolata/Beyaz
17	Çikolata/Antrasit
24	Açık Gri/Beyaz
26	Boz Kahverengi/Beyaz
27	Boz Kahverengi/Krem
28	Boz Kahverengi/Siyah
18	Beyaz
44	Krem

YENİ

YENİ

YENİ

YENİ

YENİ

YENİ

YENİ

YENİ

YENİ

YENİ

YENİ

YENİ

YENİ

YENİ

YENİ

Yeni Unica Studio Metal

Çerçeveler

A27

Tanım	Referans	Fiyat (TL)	Minimum sipariş adedi
Yeni Unica Studio Metal Bronz/Beyaz/Krem/Antrasit			
Tekli çerçeve	NU2802••M	394,40	1
İkili çerçeve	NU2804••M	656,20	1
Üçlü çerçeve	NU2806••M	918,00	1
Dörtlü çerçeve	NU2808••M	1.574,20	1
Üç modül	NU2703••M	918,00	1
Dört modül	NU2745••M	1.312,40	1
Yedi modül	NU2707••M	1.968,60	1

••	Renkler
50	Bronz/Beyaz
51	Bronz/Krem
52	Bronz/Antrasit

Yeni Unica Studio Metal Koyu Alüminyum/Beyaz Alüminyum/Beyaz/Antrasit			
Tekli çerçeve	NU2802••M	459,00	1
İkili çerçeve	NU2804••M	724,20	1
Üçlü çerçeve	NU2806••M	986,00	1
Dörtlü çerçeve	NU2808••M	1.771,40	1
Üç modül	NU2703••M	1.050,60	1
Dört modül	NU2745••M	1.574,20	1
Yedi modül	NU2707••M	2.101,20	1

••	Renkler
53	Koyu Alüminyum/Antrasit
55	Beyaz Alüminyum/Beyaz
56	Beyaz Alüminyum/Antrasit

Yeni Unica Studio Metal Bakır/Beyaz/Antrasit			
Tekli çerçeve	NU2802••M	527,00	1
İkili çerçeve	NU2804••M	788,80	1
Üçlü çerçeve	NU2806••M	1.050,60	1
Dörtlü çerçeve	NU2808••M	1.968,60	1
Üç modül	NU2703••M	1.050,60	1
Dört modül	NU2745••M	1.574,20	1
Yedi modül	NU2707••M	2.363,00	1

••	Renkler
57	Bakır/Beyaz
58	Bakır/Antrasit

Yeni Unica Studio Metal Altın/Beyaz/Krem/Antrasit			
Tekli çerçeve	NU2802••M	656,20	1
İkili çerçeve	NU2804••M	986,00	1
Üçlü çerçeve	NU2806••M	1.312,40	1
Dörtlü çerçeve	NU2808••M	2.101,20	1
Üç modül	NU2703••M	1.183,20	1
Dört modül	NU2745••M	1.836,00	1
Yedi modül	NU2707••M	2.624,80	1

••	Renkler
59	Altın/Beyaz
60	Altın/Krem
62	Altın/Antrasit



Unica Studio Metal
Bakır



Unica Studio Metal
Altın



Unica Studio Metal
Beyaz alüminyum



Unica Studio Metal
Bakır



Unica Studio Metal
Koyu alüminyum

Not: "Renk kodlarındaki 2. renk, çerçevenin kenar rengini belirtmektedir"

Yeni Unica Pure Çerçeveler

Tanım	Referans	Fiyat (TL)					Minimum sipariş adedi
Renkler		Alüminyum/ Kauçuk	Nordik/ Meşe	Buzu Cam Siyah/Beyaz	Arduaz	Şeffaf Beyaz	
Tekli çerçeve	NU60028	513,40	771,80	1.030,20	897,60	513,40	1
İkili yatay	NU60038	962,20	1.414,40	1.927,80	1.669,40	962,20	1
Üçlü çerçeve	NU60068	1.285,20		2.570,40	2.250,80	1.285,20	1
Dörtlü çerçeve	NU60088			3.855,60	3.213,00	1.734,00	1
3 modül	NU61038	1.156,00	1.737,40	2.254,20	1.931,20	1.156,00	1



Unica Pure
Şeffaf beyaz



Unica Pure Siyah
Buzlu cam



Unica Pure Beyaz
Buzlu cam



Unica Pure
Arduaz



Unica Pure
Alüminyum

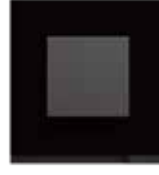

Unica Pure
Kauçuk



Unica Pure
Nordik ahşap



Unica Pure
Meşe odunu

A28

••	Renkler
0	Alüminyum
2	Kauçuk
3	Nordik
4	Meşe
5	Buzlu Cam Beyaz
6	Buzlu Cam Siyah
7	Taş
9	Yarı Saydam

YENİ

YENİ

YENİ

YENİ

YENİ

YENİ

YENİ

YENİ

YENİ

YENİ

YENİ

YENİ

YENİ

YENİ

YENİ

Yeni Unica Pro Çerçeveler

A29

Tanım	Referans	Fiyat (TL)		Minimum sipariş adedi
		Beyaz	Alüminyum/ Antrasit	
Tekli çerçeve	NU4002	91,80	231,20	1
İkili çerçeve	NU4004	183,60	414,80	1
Üçlü çerçeve	NU4006	343,40	690,20	1
Dörtlü çerçeve	NU4008	459,00	802,40	1
Dört modül	NU4114	258,40	489,60	1
Altı modül	NU4116	323,00	605,20	1
Sekiz modül	NU4118	384,20	707,20	1
On modül	NU4110	448,80	846,60	1
Yeni Unica Pro Sıva Üstü Montaj Kasaları				
Tekli sıva üstü montaj kasası	NU8402	132,60	265,20	1
2'li sıva üstü montaj kasası	NU8404	200,60	414,80	1
3'li sıva üstü montaj kasası	NU8406	323,00	642,60	1



Unica Pro
Beyaz



Unica Pro
Alüminyum



Unica Pro
Antrasit



•• Renkler

18	Beyaz
30	Alüminyum
54	Antrasit

Yeni Unica

Kasa ve Montaj Plakaları

Tanım	Referans	Fiyat (TL)	Minimum sipariş adedi
Sıva Altı Kasalar			
Sıva-altı tuğla Montaj kasası 2 modül	LMR8162003	13,60	1
Sıva-altı tuğla Montaj kasası 3 modül	LMR8163003	17,00	1
Sıva-altı tuğla Montaj kasası 4 modül	LMR8164003	27,20	1
Sıva-altı tuğla Montaj kasası 7 modül	LMR8167003	37,40	1
Sıva-altı alçıpan Montaj kasası 3 modül	LMR8263003	44,20	1
Sıva-altı alçıpan Montaj kasası 4 modül	LMR8264003	56,10	1
Sıva-altı alçıpan Montaj kasası 7 modül	LMR8267003	91,80	1
Multifix sıva-altı montaj kasası 6 modül 67x40mm	IMT35924	234,60	1
Multifix sıva-altı montaj kasası 6 modül 67x50mm	IMT35925	268,60	1
Multifix sıva-altı montaj kasası 8 modül 67x40mm	IMT35934	268,60	10
Multifix sıva-altı montaj kasası 8 modül 67x50mm	IMT35935	309,40	10
Multifix sıva-altı montaj kasası 10 modül 67x40mm	IMT35944	350,20	1
Multifix sıva-altı montaj kasası 10 modül 67x50mm	IMT35945	387,60	1
Multifix sıva-altı montaj kasası 67x40mm için ayıraç	IMT35994	68,00	1
Multifix sıva-altı montaj kasası 67x50mm için ayıraç	IMT35995	74,80	1
Montaj Plakaları (Zamak)			
Tekli, tırnaksız	NU7002	54,40	1
Tekli, tırnaklı	NU7002G	190,40	1
3 modül	NU7103	108,80	1
4 modül, Unica Studio uyumlu	NU7104	129,20	1
7 modül	NU7107	258,40	1
6-8 modül / 3lü, Boya Koruyuculu, Unica Pro uyumlu	NU7006C	204,00	10
10 modül / 4lü, Boya Koruyuculu	NU7008C	544,00	10
Montaj Plakaları (Plastik)			
Tekli, tırnaksız	NU7002P	18,70	50
Tekli, tırnaklı	NU7002PG	102,00	1
3 modül	NU7103P	40,80	1
4 modül	NU7104P	61,20	1
4 modül / 2li, Boya Koruyuculu, Unica Pro uyumlu	NU7004PC	91,80	10
Aksesuarlar			
Eski Unica => Yeni Unica montaj plakası geçiş adaptörü	U0_582	105,40	10
Tırnak + vida kiti (1'er adet) (sadece tekli zamak NU7002 ile uyumludur)	NU7892	61,20	10



Plastik montaj plakası 2 modül



Plastik montaj plakası 3 modül



Plastik montaj plakası 4 modül



Zamak montaj plakası 2 modül



Zamak montaj plakası 3 modül



Zamak montaj plakası 4 modül



Zamak montaj plakası 7 modül



Sıva-altı tuğla Montaj kasası 2 modül



Sıva-altı tuğla Montaj kasası 3 modül



Sıva-altı tuğla Montaj kasası 4 modül



Sıva-altı tuğla Montaj kasası 7 modül



Sıva-altı alçıpan Montaj kasası 3 modül



Sıva-altı alçıpan Montaj kasası 4 modül



Sıva-altı alçıpan Montaj kasası 7 modül

A30

YENİ

YENİ

YENİ

YENİ

YENİ

YENİ

YENİ

YENİ

YENİ

YENİ

YENİ

YENİ

YENİ

YENİ

YENİ

Yeni Unica System+

A31



NU021020



NU023418



NU121020



NU123454



NU171030

Tanım	Referans	Fiyat (TL)	Minimum sipariş adedi
Çerçeveler			
2-sıra x 10-modül Çerçeve, Beyaz Antibakteriyel	NU021020	935,00	1
2-sıra x 10-modül Çerçeve, Alüminyum	NU021030	1.700,00	1
2-sıra x 10-modül Çerçeve, Antrasit	NU021054	1.700,00	1
2-sıra x 8-modül Çerçeve, Beyaz Antibakteriyel	NU021820	751,40	1
2-sıra x 8-modül Çerçeve, Alüminyum	NU021830	1.360,00	1
2-sıra x 8-modül Çerçeve, Antrasit	NU021854	1.360,00	1
2-kolon x 4-modül Montaj Plakalı Çerçeve, Beyaz	NU022418	340,00	1
3-kolon x 4-modül Montaj Plakalı Çerçeve, Beyaz	NU023418	442,00	1
4-kolon x 4-modül Montaj Plakalı Çerçeve, Beyaz	NU024418	510,00	1
Sıva-üstü Yatay Çalışma İstasyonları			
2-sıra x 10-modül, Beyaz Antibakteriyel	NU121020	2.043,40	1
2-sıra x 10-modül, Alüminyum	NU121030	3.403,40	1
2-sıra x 10-modül, Antrasit	NU121054	3.403,40	1
2-sıra x 8-modül, Beyaz Antibakteriyel	NU121820	1.700,00	1
2-sıra x 8-modül, Alüminyum	NU121830	2.720,00	1
2-sıra x 8-modül, Antrasit	NU121854	2.720,00	1
Sıva-üstü Dikey Çalışma İstasyonları			
2-kolon x 4-modül, Beyaz	NU122418	816,00	1
2-kolon x 4-modül, Alüminyum	NU122430	1.530,00	1
2-kolon x 4-modül, Antrasit	NU122454	1.530,00	1
3-kolon x 4-modül, Beyaz	NU123418	1.125,40	1
3-kolon x 4-modül, Alüminyum	NU123430	2.043,40	1
3-kolon x 4-modül, Antrasit	NU123454	2.043,40	1
4-kolon x 4-modül, Beyaz	NU124418	1.360,00	1
4-kolon x 4-modül, Alüminyum	NU124430	2.553,40	1
4-kolon x 4-modül, Antrasit	NU124454	2.553,40	1
Sıva-altı Yatay Çalışma İstasyonları			
2-sıra x 10-modül, Beyaz Antibakteriyel	NU171020	2.244,00	1
2-sıra x 10-modül, Alüminyum	NU171030	3.403,40	1
2-sıra x 10-modül, Antrasit	NU171054	3.403,40	1
2-sıra x 8-modül, Beyaz Antibakteriyel	NU171820	1.870,00	1
2-sıra x 8-modül, Alüminyum	NU171830	2.720,00	1
2-sıra x 8-modül, Antrasit	NU171854	2.720,00	1

Yeni Unica System+

Tanım	Referans	Fiyat (TL)	Minimum sipariş adedi
Sıva-altı Dikey Çalışma İstasyonları			
2-kolon x 4-modül, Beyaz	NU172418	921,40	1
2-kolon x 4-modül, Alüminyum	NU172430	1.530,00	1
2-kolon x 4-modül, Antrasit	NU172454	1.530,00	1
3-kolon x 4-modül, Beyaz	NU173418	1.258,00	1
3-kolon x 4-modül, Alüminyum	NU173430	2.043,40	1
3-kolon x 4-modül, Antrasit	NU173454	2.043,40	1
4-kolon x 4-modül, Beyaz	NU174418	1.499,40	1
4-kolon x 4-modül, Alüminyum	NU174430	2.553,40	1
4-kolon x 4-modül, Antrasit	NU174454	2.553,40	1
Montaj Plakası			
1-kolon x 4-modül Plastik Montaj Plakası	NU7204P	105,40	1
Sıva-üstü Yatay Montaj Kasaları			
2-sıra x 10-modül, Beyaz Antibakteriyel	NU821020	1.023,40	1
2-sıra x 10-modül, Alüminyum	NU821030	1.870,00	1
2-sıra x 10-modül, Antrasit	NU821054	1.870,00	1
2-sıra x 8-modül, Beyaz Antibakteriyel	NU821820	816,00	1
2-sıra x 8-modül, Alüminyum	NU821830	1.530,00	1
2-sıra x 8-modül, Antrasit	NU821854	1.530,00	1
Sıva-üstü Dikey Montaj Kasaları			
2-kolon x 4-modül, Beyaz	NU822418	510,00	1
3-kolon x 4-modül, Beyaz	NU823418	612,00	1
4-kolon x 4-modül, Beyaz	NU824418	683,40	1
Sıva-altı Montaj Kasaları			
2-sıra x 10-modül	NU8710	1.360,00	1
2-sıra x 8-modül	NU8718	1.125,40	1
2-kolon x 4-modül	NU8724	612,00	1
3-kolon x 4-modül	NU8734	683,40	1
4-kolon x 4-modül	NU8744	751,40	1
Montaj Aksesuarları			
DIN Rayı Montaj Adaptörü (Acti9 ürün montajı için)	NU9800	173,40	1
2-sıra x 10-modül Kasa için Topraklı Metal Ayıraç	NU9801	156,40	1
2-sıra x 8-modül Kasa için Topraklı Metal Ayıraç	NU9802	136,00	1



NU174454



NU821020



NU822418



NU8710



NU8724



NU9800



NU9802

Merten System-M

M-Pure Decor



Tekli çerçeve -
metal/alüminyum



Tekli çerçeve -
taş/alüminyum



Tekli çerçeve -
venge/alüminyum



Tekli çerçeve -
meşe/beyaz

M-Pure



Tekli çerçeve - beyaz



Tekli çerçeve - aktif beyaz



Tekli çerçeve - antrasit



Tekli çerçeve - alüminyum

M-Plan



Tekli çerçeve - krem



Tekli çerçeve - beyaz



Tekli çerçeve - aktif beyaz



Tekli çerçeve - antrasit



Tekli çerçeve - alüminyum

M-Elegance Metal



Tekli çerçeve - platinyum
gümüşü



Tekli çerçeve - titanyum
gümüşü



Tekli çerçeve - rodyum grisi



Tekli çerçeve - krom

M-Elegance Glass



Tekli çerçeve - parlak beyaz



Tekli çerçeve - oniks siyah



Tekli çerçeve - turuncu



Tekli çerçeve - zümrüt yeşili

Tekli çerçeve - gümüşü
elmas

Tekli çerçeve - safir mavisi

Tekli çerçeve - yakut
kırmızısıTekli çerçeve - maun
kahverengi

M-Elegance Wood



Tekli çerçeve - kayın



Tekli çerçeve - venge



Tekli çerçeve - kiraz



Tekli çerçeve - ceviz

Antique



Tekli çerçeve - krem



Tekli çerçeve - beyaz



Tekli çerçeve - cilalı pirinç



Tekli çerçeve - antik pirinç

A35

Anahtarlar



Anahtar mekanizması



Işıkli anahtar mekanizması



Dimmer mekanizması

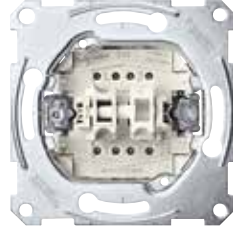

Komütatör mekanizması



3'lü komütatör mekanizması

System-M tuş kapakları



Anahtar tuş kapağı - krem



Zil sembolü, ışıkli anahtar tuş kapağı - beyaz



Komütatör tuş kapağı - aktif beyaz



3'lü komütatör tuş kapağı - antrasit



Dimmer tuş kapağı - alüminyum

Anahtarlar

System-D tuş kapakları



Lamba sembolü ışıkli anahtar tuş kapağı - krem



Komütatör tuş kapağı - beyaz



Işıkli anahtar tuş kapağı - alüminyum



Anahtar tuş kapağı - paslanmaz çelik



Jaluzi - panjur anahtar tuş kapağı - antik pirinç

Tanım	Referanslar	Fiyat (EURO)				
Anahtarlar						
Mekanizmalar						
Anahtar	MTN3111-0000	7,10				
Vavien	MTN3116-0000	7,90				
Permütatör	MTN3117-0000	15,70				
Liht butonu	MTN3150-0000	7,10				
Işıkli anahtar	MTN3131-0000	20,50				
Işıkli liht butonu	MTN3160-0000	12,60				
LED dimmer, 4-200VA	MTN5134-0000	78,00				
Dimmer, 600 W	MTN5139-0000	132,60				
Komütatör	MTN3115-0000	9,60				
Komütatör vavien	MTN3126-0000	16,60				
Komütatör liht butonu	MTN3155-0000	16,60				
Işıkli komütatör	MTN3135-0000	31,00				
3'lü komütatör	MTN311900	32,40				
Jaluzi/panjur anahtarı	MTN3715-0000	16,60				
Jaluzi/panjur liht butonu	MTN3755-0000	16,60				
Kordonlu liht buton	MTN3184-0000	25,20				
System-M Tuş Kapakları (M-Plan ve M-Elegance M-Pure çerçeveler için)						
	Krem	Beyaz	Aktif beyaz	Antrasit	Alüminyum	
Anahtar tuş kapağı	MTN432144	MTN432119	MTN432125	MTN433114	MTN433160	3,10
Işıkli anahtar tuş kapağı		MTN436019		MTN431014		6,40
Komütatör tuş kapağı	MTN432544	MTN432519	MTN432525	MTN433514	MTN433560	5,60
Işıkli komütatör tuş kapağı				MTN3420-0414		13,70
Jaluzi/panjur anahtar tuş kapağı		MTN432419	MTN432425	MTN435514	MTN435560	7,10
Dimmer tuş kapağı		MTN5250-0319	MTN5250-0325	MTN5250-0414	MTN5250-0460	8,60

* Minimum sipariş adedi her ürün için 1'dir.



A37

Prizler

System-M prizler



LED ışıklı topraklı priz -
krem



Kapaklı topraklı priz - beyaz



UPS prizi - aktif beyaz



IP44 kapaklı topraklı priz -
antrasit



Zamanlayıcı topraklı priz -
alüminyum

System-D prizler



Topraklı priz - krem



Kapaklı topraklı priz - beyaz



Topraklı priz - alüminyum



IP44 kapaklı topraklı priz -
paslanmaz çelik



UPS prizi - antik pirinç

Otel Uygulamaları

System-M tuş kapakları



Energy saver tuş kapağı -
krem



DND dış ünite tuş kapağı -
beyaz



DND iç ünite tuş kapağı -
aktif beyaz



DND iç ünite tuş kapağı -
antrasit



Tıraş prizi tuş kapağı -
alüminyum

System-D prizler



Energy saver tuş kapağı -
krem



DND dış ünite tuş kapağı -
beyaz



DND iç ünite tuş kapağı -
paslanmaz çelik



Tıraş prizi tuş kapağı -
paslanmaz çelik

Tanım	Referanslar	Fiyat (EURO)				
Prizler						
System-M Mekanizmalar, Tuş Kapağı ile Birlikte (M-Plan ve M-Elegance çerçeveler için)	Krem	Beyaz	Aktif beyaz	Antrasit	Alüminyum	
Topraklı priz, çocuk korumalı	MTN2300-0344	MTN2300-0319	MTN2300-0325	MTN2300-0414	MTN2300-0460	8,60
Kapaklı topraklı priz, çocuk korumalı	MTN2310-0344	MTN2310-0319	MTN2310-0325	MTN2310-0414	MTN2310-0460	19,20
UPS prizi, çocuk korumalı	MTN2500-0344	MTN2500-0319	MTN2500-0325	MTN2500-0414	MTN2500-0460	15,10
IP44 kapaklı topraklı priz, çocuk korumalı	MTN2314-0344	MTN2314-0319	MTN2314-0325	MTN2314-0414	MTN2314-0460	21,00
YENİ USB Type A+A 2,4A prizli topraklı priz, çocuk korumalı	MTN2366-0344	MTN2366-0319	MTN2366-0325	MTN2366-0414	MTN2366-0460	94,80
YENİ USB Type A+C 3A prizli topraklı priz, çocuk korumalı	MTN2367-0344	MTN2367-0319	MTN2367-0325	MTN2367-0414	MTN2367-0460	123,60

Otel Uygulamaları

Mekanizmalar

Energy saver	MTN3760-0000	26,30
DND iç ünite (jaluzi/panjur anahtarı)	MTN3715-0000	16,60
Tıraş prizi	MTN213300	107,40

System-M Tuş Kapakları

(M-Plan ve M-Elegance M-Pure çerçeveler için)

	Krem	Beyaz	Aktif beyaz	Antrasit	Alüminyum	
Energy saver tuş kapağı				MTN315414		36,40
DND dış ünite tuş kapağı	MTN587444	MTN587419	MTN587425	MTN587014	MTN587060	20,50

* Minimum sipariş adedi her ürün için 1'dir.

A39

Data ve Telefon Prizleri

System-M tuş kapakları



RJ11- RJ12 Telefon prizi
tuş kapağı - krem



Tekli RJ45 tuş kapağı -
beyaz



2'li RJ45 tuş kapağı - aktif
beyaz



2'li RJ45 tuş kapağı -
antrasit



2'li boş data prizi tuş kapağı -
alüminyum

System-D tuş kapakları



Tekli RJ45 tuş kapağı -
krem



RJ11- RJ12 Telefon prizi
tuş kapağı - beyaz



Tekli RJ45 tuş kapağı -
alüminyum



2'li RJ45 tuş kapağı -
paslanmaz çelik



2'li RJ45 tuş kapağı -
antik pirinç

TV Prizleri

System-M tuş kapakları



TV prizi tuş kapağı
(2 delikli) - krem



TV prizi tuş kapağı
(2 delikli) - beyaz



TV prizi tuş kapağı
(2 delikli) - aktif beyaz



TV prizi tuş kapağı
(2/3 delikli) - antrasit



TV prizi tuş kapağı
(2/3 delikli) - alüminyum

Antique tuş kapakları



TV prizi tuş kapağı
(2/3 delikli) - krem



TV prizi tuş kapağı
(2/3 delikli) - Antik pirinç

TV prizi mekanizmalar



TV+ FM+SAT yıldız sonlu
(3 çıkışlı) priz



R /TV+ SAT geçişli priz
(2 çıkışlı)

Tanım	Referanslar	Fiyat (EURO)
-------	-------------	--------------

Data ve Telefon Prizleri

Mekanizmalar

RJ11 telefon prizi	MTN463501	9,60
Tekli RJ45 Cat5 UTP	MTN4575-0001	20,50
Tekli RJ45 Cat5 STP	MTN4575-0011	25,30
Tekli RJ45 Cat6 UTP	MTN4576-0001	22,10
Tekli RJ45 Cat6a STP	MTN4576-0021	23,80
İkili RJ45 Cat5 UTP	MTN4575-0002	22,10
İkili RJ45 Cat5 STP	MTN4575-0012	31,70
İkili RJ45 Cat6 UTP	MTN4576-0002	34,80
İkili RJ45 Cat6a STP	MTN4576-0022	33,80
İkili boş data prizi tutucu	MTN4566-0003	7,90

System - M Tuş Kapakları

(M - Plan ve M - Elegance M - Pure çerçeveler için)

	Krem	Beyaz	Aktif beyaz	Antrasit	Alüminyum	
RJ11 - RJ12 telefon prizi tuş kapağı				MTN463514		8,00
Tekli RJ45 tuş kapağı		MTN469819	MTN469825	MTN465814	MTN465860	10,00
İkili RJ45 tuş kapağı		MTN469919	MTN469925	MTN466514	MTN466560	12,60
İkili boş data prizi tuş kapağı		MTN4562-0319	MTN4562-0325	MTN4562-0414	MTN4562-0460	10,30

TV Prizleri

Mekanizmalar

TV+FM+SAT yıldız-sonlu priz (3 çıkışlı)	MTN466097	26,90
R/TV+SAT geçişli priz (2 çıkışlı)	MTN466098	26,90
R/TV+SAT geçişli-sonlu priz (2 çıkışlı)	MTN466099	26,90

System - M Tuş Kapakları

(M - Plan ve M - Elegance M - Pure çerçeveler için)

	Krem	Beyaz	Aktif beyaz	Antrasit	Alüminyum	
TV prizi tuş kapağı (2 delikli)		MTN4122-0319	MTN4122-0325	MTN4122-0414	MTN4122-0460	7,10
TV prizi tuş kapağı (2/3 delikli)		MTN296719	MTN296725	MTN297514	MTN297560	7,10

* Minimum sipariş adedi her ürün için 1'dir.

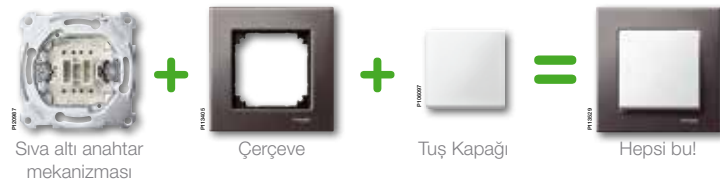

Elektronik Ürünler



Oda termostati



Hareket dedektörü,
elektronik anahtar



Hareket dedektörü, röle

System-M tuş kapakları



Oda termostati tuş kapağı
- krem



Hareket dedektörü sensör
modülü 180°- aktif beyaz



Hareket dedektörü sensör
modülü 180°, anahtarlı -
antrasit



Hareket dedektörü sensör
modülü 180°, 2,20 m -
alüminyum

Antique tuş kapakları



Hareket dedektörü sensör
modülü 180° - beyaz



Oda termostati tuş kapağı
- antik pirinç

Tanım	Referanslar	Fiyat (EURO)
-------	-------------	--------------

A42

Elektronik Ürünler

Mekanizmalar

Oda termostatı, 230 V	MTN536302	80,40
-----------------------	---------------------------	-------



Siva altı anahtar mekanizması

+



Çerçeve

+



Tuş Kapağı

=



Hepsi bu!

Tamamlayıcı ürünler

Mekanizmalar



Hoparlör prizi mekanizma



USB güç kaynağı



USB prizi 2.0



HDMI prizi



VGA prizi

Keystone ikili adaptör ve uyumlu konnektörler

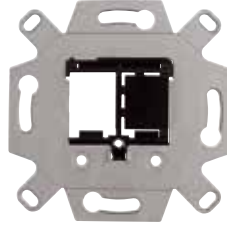

HDMI, USB, F konnektörler için keystone adaptör



USB 2.0 keystone konnektör



USB 3.0 keystone konnektör

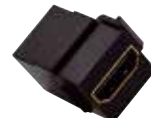

HDMI keystone konnektör



BNC-F Keystone konnektör

System-M tuş kapakları



USB, HDMI, VGA, Hoparlör prizleri için tuş kapağı - krem



USB, HDMI, VGA, Hoparlör prizleri için tuş kapağı - beyaz



USB, HDMI, VGA, Hoparlör prizleri için tuş kapağı - aktif beyaz

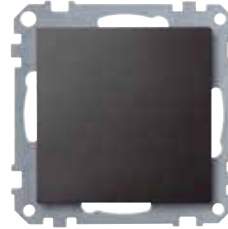

Kör kapak (Montaj plakası ile) - antrasit



Kör kapak (Montaj plakası ile) - alüminyum

Antique tuş kapakları



USB, HDMI, VGA, Hoparlör prizleri için tuş kapağı - krem



USB, HDMI, VGA, Hoparlör prizleri için tuş kapağı - beyaz



Kör kapak (Montaj plakası ile) - antik pirinç

Tanım	Referanslar	Fiyat (EURO)
-------	-------------	--------------

Tamamlayıcı Ürünler

Mekanizmalar

USB güç kaynağı	MTN4366-0100	58,00
USB prizi 2.0	MTN4581-0000	108,80
HDMI prizi	MTN4583-0000	131,80
VGA prizi	MTN4585-0000	121,90

Mekanizmalar (Adaptör ana gövde ve adaptöre uygun konnektörler)

HDMI, USB, F konnektörler için keystone adaptör	MTN4580-0001	21,80
USB 2.0 keystone konnektör	MTN4581-0001	31,40
USB 3.0 keystone konnektör	MTN4582-0001	35,20
HDMI keystone konnektör	MTN4583-0001	35,20

Tuş Kapakları

(M-Plan ve M-Elegance M-Pure çerçeveler için)

	Krem	Beyaz	Aktif beyaz	Antrasit	Alüminyum	
USB, HDMI, VGA, hoparlör prizlerine uygun tuş kapağı		MTN296019	MTN296025	MTN297914	MTN297960	5,60
Kör kapak (montaj plakası ile)		MTN391619	MTN391625	MTN391814	MTN391860	8,60



A45

M-Plan



Tekli çerçeve - krem



Tekli çerçeve - beyaz



Tekli çerçeve - aktif beyaz



Tekli çerçeve - antrasit



Tekli çerçeve - alüminyum

M-Elegance Glass



Tekli çerçeve - parlak beyaz



Tekli çerçeve - oniks siyah



Tekli çerçeve - turuncu



Tekli çerçeve - zümrüt yeşili



Tekli çerçeve - gümüşü
elmas



Tekli çerçeve - safir mavisi



Tekli çerçeve - yakut
kırmızısı



Tekli çerçeve - maun
kahverengi

M-Elegance Wood



Tekli çerçeve - kayın



Tekli çerçeve - venge



Tekli çerçeve - kiraz



Tekli çerçeve - ceviz

M-Elegance Metal



Tekli çerçeve - platinyum
gümüşü



Tekli çerçeve - titanyum



Tekli çerçeve - rodyum grisi



Tekli çerçeve - krom

Tanım	Referanslar	Fiyat (EURO)
-------	-------------	--------------

M-Plan

Krem, Beyaz, Aktif Beyaz

		Krem	Beyaz	Aktif beyaz
Tekli çerçeve	MTN5151	4,80	4,10	4,80
İkili çerçeve	MTN5152	6,40	5,50	6,40
Üçlü çerçeve	MTN5153		9,60	10,30
Dörtlü çerçeve	MTN5154		15,70	
Beşli çerçeve	MTN5155		23,80	
Tıraş prizi çerçevesi	MTN5158		11,00	

(••: Krem=44, Beyaz=19, Aktif beyaz=25)

Antrasit, Alüminyum

		Antrasit	Alüminyum
Tekli çerçeve	MTN4861	4,80	6,40
İkili çerçeve	MTN4862	7,10	9,60
Üçlü çerçeve	MTN4863	11,80	15,70
Dörtlü çerçeve	MTN4864	19,10	
Beşli çerçeve	MTN4865	29,30	
Tıraş prizi çerçevesi	MTN4888	10,10	

(••: Antrasit=14, Alüminyum=60)

M-Elegance Glass

Parlak beyaz, Oniks Siyah, Turuncu, Zümrüt Yeşili

Tekli çerçeve	MTN4041	25,30
İkili çerçeve	MTN4042	44,30
Üçlü çerçeve	MTN4043	72,00
Dörtlü çerçeve	MTN4044	101,00
Tıraş prizi çerçevesi	MTN4048	

(••: Parlak beyaz=19, Oniks siyah=03, Zümrüt yeşili=04)

Gümüşü Elmas, Maun Kahverengi

Tekli çerçeve	MTN4010-32	28,30
İkili çerçeve	MTN4020-32	53,60
Üçlü çerçeve	MTN4030-32	82,20
Dörtlü çerçeve	MTN4040-32	115,30
Beşli çerçeve	MTN4050-32	
Tıraş prizi çerçevesi	MTN4025-32	

(••: Gümüşü elmas=60, Maun kahverengi=15)

M-Elegance Wood

Kayın, Venge, Kiraz, Ceviz

Tekli çerçeve	MTN4051-34	
İkili çerçeve	MTN4052-34	
Üçlü çerçeve	MTN4053-34	
Dörtlü çerçeve	MTN4054-34	
Beşli çerçeve	MTN4055-34	
Tıraş prizi çerçevesi	MTN4058-34	47,40

(••: Kayın=70, Venge=71, Kiraz=72, Ceviz=73)

M-Elegance Metal

Platinyum Gümüşü, Titanyum, Rodyum Grisi, Krom

		Platinyum gümüşü	Titanyum	Rodyum grisi	Krom
Tekli çerçeve	MTN4031	22,10	26,90	33,80	23,80
İkili çerçeve	MTN4032	42,60	52,20	72,60	
Üçlü çerçeve	MTN4033		82,20	104,20	
Dörtlü çerçeve	MTN4034		120,00	158,00	

(••: Platinyum gümüşü=60, Titanyum=05, Rodyum grisi=14, Krom=39)

* Minimum sipariş adedi her ürün için 1'dir.

Tanım	Referanslar	Fiyat (EURO)
-------	-------------	--------------

M-Pure

Beyaz, Aktif Beyaz, Antrasit, Alüminyum	Beyaz	Aktif Beyaz	Antrasit	Alüminyum	
Tekli çerçeve	MTN4010-36••	3,80	4,60	4,70	6,00
İkili çerçeve	MTN4020-36••	5,50	6,40	6,80	8,90
Üçlü çerçeve	MTN4030-36••	9,60	10,30	11,50	15,40
Dörtlü çerçeve	MTN4040-36••	15,50	15,70	18,60	24,80
Beşli çerçeve	MTN4050-36••	22,30	24,50	25,70	

(••: Beyaz=19, Aktif Beyaz=25, Antrasit=14, Alüminyum=60)

M-Pure Decor

Krem, Beyaz, Cilalı Pirinç, Antik Pirinç	Metal/Alüminyum	Taş/Alüminyum	
Tekli çerçeve	MTN4010-36••	13,10	16,10
İkili çerçeve	MTN4020-36••	21,20	26,20
Üçlü çerçeve	MTN4030-36••	32,60	
Dörtlü çerçeve	MTN4040-36••	52,80	
Beşli çerçeve	MTN4050-36••	72,40	

(••: Metal=46, Taş=69, Venge=71, Meşe=74)

M-Pure



Tekli çerçeve - beyaz



Tekli çerçeve - aktif beyaz



Tekli çerçeve - antrasit



Tekli çerçeve - alüminyum

M-Pure Decor



Tekli çerçeve -
metal/alüminyum



Tekli çerçeve -
taş/alüminyum



Tekli çerçeve -
venge/alüminyum



Tekli çerçeve -
meşe/beyaz

* Minimum sipariş adedi her ürün için 1'dir.



M-Pure Sistem M Serisinde Yeni Bir Tasarım!

Her tür dekorasyon ile mükemmel uyum sağlayan
“minimalist tasarım”

- Çarpıcı keskin hatlar
- Doğal malzemeler

M-Pure Decor serisindeki ürünler, tasarımında kullanılan yüksek kaliteli doğal malzemeler sayesinde, fonksiyonun ötesinde dekorasyonu tamamlayan mükemmel birer aksesuardır. Şık bir çerçeve içine yerleştirilmiş 1 mm kalınlığındaki paslanmaz çelik, taş, venge ya da meşe malzeme, M-Pure'un ikonik tasarımına farklı bir görsellik katar. Doğal malzemenin üzerindeki darbelere ve UV ışınlarına karşı koruyucu kaplama, M-Pure Decor serisindeki ürünlerin uzun yıllar ilk günkü güzelliğini korumasını sağlar.



Ticari binalar



Bilişim sistemleri



Elektrik dağıtımı

se.com/tr

Life Is On

Schneider
Electric

A49



Vavien/Anahtar



Kilit Yuvalı Jaluzi
Liht Buton



Topraklı Priz,
Çocuk Korumalı



UPS Priz,
Çocuk Korumalı



Tekli Çerçeve



Vavien-Anahtar



Montaj kasası

Tanım	Referans	Fiyat (EURO)
Anahtarlar		
Vavien/Anahtar, Alüminyum	MTN3116-7060	41,00
Liht Buton, Alüminyum	MTN3156-7060	22,80
Kilit Yuvalı Jaluzi Anahtarı, Alüminyum	MTN318260	180,00
Kilit Yuvalı Jaluzi Liht Buton, Alüminyum	MTN318460	180,00
Kilit Yuvalı Jaluzi Anahtarı, Çift Kutuplu, Alüminyum	MTN318760	168,00
Kilit Yuvalı Jaluzi Liht Buton, Çift Kutuplu, Alüminyum	MTN318860	168,00
Prizler		
Topraklı Priz, Çocuk Korumalı, Vidasız Bağlantı, Alüminyum	MTN2300-7060	20,40
Topraklı Priz, Çocuk Korumalı, Vidalı Bağlantı, Alüminyum	MTN2400-7060	20,40
UPS Priz, Çocuk Korumalı, Alüminyum	MTN2500-7060	42,50
İletişim Grubu		
RJ45 Data Prizi, Alüminyum	MTN470660	84,00
Kör Kapak, Alüminyum	MTN392360	18,00
TV/SAT prizi, Alüminyum	MTN299460	48,20
Çerçeveler & Kasa		
Tekli Çerçeve, Alüminyum	MTN480160	18,50
İkili Çerçeve, Alüminyum	MTN480260	30,50
Üçlü Çerçeve, Alüminyum	MTN480360	57,60
Montaj Kasası, Yeşil	MTN3970-7504	14,80

Nemliyer

Anahtar - Priz serisi

Life Is On

Schneider
Electric

A50



Anahtar



Komütatör



Kapaklı topraklı priz



RJ11



RJ45



İkili anahtar



İkili topraklı priz

Tanım	Referans	Fiyat (TL)	Minimum sipariş adedi
Anahtar Grubu			
Anahtar	NML01001••	110,80	14
Komütatör	NML03001••	149,40	14
Vavien	NML04001••	136,80	14
Liht butonu	NML07001••	124,10	14
Permütatör	NML05001••	142,00	14
Priz Grubu			
Kapaklı topraklı priz	NML31001••	114,80	14
Kapaklı topraklı UPS priz	NML28001••	127,20	14
TV ve Telefon Prizler			
TV prizi (Sıva Üstü)	NML32001••	178,90	14
RJ11	NML41001••	113,90	14
RJ45 Cat5e	NML43001••	326,00	14
RJ45 Cat6	NML4300121-01	343,30	14
Kombine Fonksiyonlar			
İkili anahtar + anahtar	NML7700121	255,90	7
İkili komütatör + komütatör	NML8000121	295,60	7
İkili topraklı priz + topraklı priz	NML75001••	248,50	7

••	Renkler
21	Beyaz
33	Gri



Kasa ve Buatlar



Montaj Kasaları ve Buatlar ile
Kolay ve Güvenli Montaj



se.com/tr

Life Is On

Schneider
Electric

B1



Derin boru geçmeli



Alçıpan kasa



Ara adaptör



Buat

Tuğla Duvar Kasaları

Tanım	Özellik	Referans Standart Alev Almayan	Fiyat (TL)	Minimum sipariş adedi
Derin boru geçmeli, kapaksız	Halogen Free, Alev Yaymayan	BUA0100562E	17,00	130

Alçıpan Duvar Kasaları

Alçıpan anahtar kasası	Standart, Alev Yaymayan	3410-773-0000	25,40	170
Alçıpan kasa ara adaptör	Standart, Alev Yaymayan	3410-774-0000	10,20	350
Alçıpan anahtar kasası	Halogen Free, Alev Yaymayan	3410-773-0062	36,20	170

İkili grup kasa için 1 adet, üçlü grup kasa için 2 adet ara adaptör siparişi veriniz.

Beton Duvar Kasaları

Buat arka kapak	Halogen Free, Alev Yaymayan	21493-8140-62	18,60	75
-----------------	-----------------------------	-------------------------------	-------	----

*: Geçici bir süreliğine temin edilememektedir.

Tanım	Boyut (mm)	Özellik	Referans	Fiyat (TL)	Minimum sipariş adedi
-------	------------	---------	----------	------------	-----------------------

Termoplastik Dağıtıcı Buatlar

B2

Yuvarlak

IP67	Ø 90	Standart, Alev Yaymayan	3472-736-0600	114,60	75
------	------	-------------------------	-------------------------------	--------	----

Kare

IP67	70 x 70 x 47	Halogen Free, Alev Yaymayan	3472-730-0062	134,20	126
IP67	85 x 85 x 52	Halogen Free, Alev Yaymayan	3472-731-0062	139,30	75
IP67	110 x 110 x 72	Halogen Free, Alev Yaymayan	3472-732-0062	180,40	36
IP67	70 x 70 x 47	Standart, Alev Yaymayan	3472-730-0600	112,20	126
IP67	85 x 85 x 52	Standart, Alev Yaymayan	3472-731-0600	126,50	75
IP67	110 x 110 x 72	Standart, Alev Yaymayan	3472-732-0600	143,70	36

Dikdörtgen

IP55	110 x 180 x 60	Halogen Free, Alev Yaymayan	3470-741-0062	222,50	40
IP67	180 x 270 x 100	Standart, Alev Yaymayan	3470-744-0600	388,80	10
IP67	130 x 220 x 95	Standart, Alev Yaymayan	3472-745-0600	218,20	20
IP67	220 x 300 x 100	Standart, Alev Yaymayan	3472-746-0600	402,60	7



Ø 90



85 x 85



220 x 300



180 x 270



100 x 100



Elektrik El Aletleri,
Kablo Makaraları,
Grup Prizler,
İzole Bantlar,
Kablo Bağları ve
Lambalar



Saha İşlerinde Ergonomi ve Verimlilik



se.com/tr

Life Is On

Schneider
Electric

C1



Dijital Multimetre



Kontrol Kalemi



Kablo makarası, 40mt



İzole Bantlar



Kafa Lambası

Metal Kafesli
El lambası

Mobiya Solar Lamba

Elektrik Ölçü Aletleri

Tanım	Referans	Fiyat (TL)	Minimum sipariş adedi
Pens dijital multimetre	IMT23114	5.372,00	1
Dijital Multimetre Cat III 300V	IMT23102	2.842,40	1
Dijital Multimetre Cat III 600V	IMT23222	3.015,80	1
Çok fonksiyonlu kablo takip cihazı (bili bili)	IMT23106	3.223,20	1
3'ü 1 arada LED Dedektör	IMT23105	3.111,00	1
4'ü 1 arada Dijital Dedektör	IMT23104	4.195,60	1
Kompakt Dijital Multimetre Cat III	IMT23112	1.564,00	1
Infrared termometre	IMT23107	3.077,00	1
Nem ölçer	IMT23108	2.240,60	1
Kontrol kalemi	IMT23109	921,40	1

Kablo Makaraları

Kompakt, IP20, H05VVF 3G1.0 15mt kablolu, topraklı	IMT33135	3.906,60	1
Kompakt, IP44, H05VVF 3G1.5 15mt kablolu, topraklı	IMT33136	4.515,20	1
Kompakt, IP20, H05VVF 3G1.5 15mt kablolu, topraklı	IMT33137	4.399,60	1
Kompakt, IP20, H05VVF 3G1.5 15mt kablolu, topraklı	IMT33139	4.216,00	1
Klasik, IP20, H05VVF 3G1.5 20mt kablolu, topraklı	IMT33140	5.474,00	1
Klasik, IP20, H05VVF 3G1.5 20mt kablolu, topraklı	IMT33142	5.338,00	1
Klasik, IP44, H05VVF 3G1.5 25mt kablolu, topraklı	IMT33145	6.358,00	1
Pro, IP44, IK08, H07RNF 3G1.5 25mt kablolu, topraklı	IMT33147	10.200,00	1
Pro, IP44, IK08, H07RNF 3G2.5 25mt kablolu, topraklı	IMT33148	12.138,00	1
Gelişmiş, IP44, IK08, H07RNF 3G2.5 25mt kablolu, topraklı	IMT33150	9.384,00	1
Geniş, IP44, H05VVF 3G1.5 25mt kablolu, topraklı	IMT33151	6.664,00	1
Geniş, IP44, H07RNF 3G2.5 25mt kablolu, topraklı	IMT33153	9.486,00	1
Geniş, IP44, H05VVF 3G1.5 25mt kablolu, topraklı	IMT33154	6.494,00	1
Gelişmiş, IP44, IK08, H05VVF 3G1.5 40mt kablolu, topraklı	IMT33156	8.160,00	1
Pro, IP44, H07RNF 3G1.5 40mt kablolu, topraklı	IMT33158	12.614,00	1
Pro, IP44, H07RNF 3G1.5 40mt kablolu, topraklı	IMT33161	12.376,00	1

İzole Bantlar

19mmx20m kırmızı	2420100	54,40	*8
19mmx20m sarı	2420101	54,40	*8
19mmx20m mavi	2420102	54,40	*8
19mmx20m siyah	2420103	54,40	*8
19mmx20m beyaz	2420104	54,40	*8
19mmx20m sarı/yeşil	2420105	68,00	*8
19mmx20m yeşil	2420106	54,40	*8
19mmx20m kahverengi	2420107	54,40	*8
19mmx20m gri	2420108	54,40	*8

* Koli çarpanı 200'dür.

Led Çalışma ve El Lambaları

Çalışma lambası, 20W, 2000 lumen, IP65, topraklı fişli	IMT47225	2.441,20	1
Çalışma lambası, 30W, 3000 lumen, IP65, topraklı fişli	IMT47226	2.954,60	1
Mini el lambası 280 lumen IP20	IMT47238	2.607,80	1
Kafa lambası 250 lumen IP54	IMT47239	3.797,80	1
Çalışma Lambası, 18W, 2100lm, 4000K, Topraklı Fişli	IMT47270	3.502,00	1
Çalışma Lambası, 35W, 4000lm, 4000K, USB Type A+C çıkışlı, Topraklı Fişli	IMT47271	5.304,00	1
Çalışma Lambası, 55W, 6800lm, 4000K, USB Type A+C çıkışlı, Topraklı Fişli	IMT47272	6.426,00	1
Çalışma Lambası, 75W, 8500lm, 4000K, USB Type A+C çıkışlı, Topraklı Fişli	IMT47273	7.582,00	1
Metal kafesli el lambası	3322-675-0300	671,80	4
Plastik kafesli el lambası	3322-677-1600	576,60	4

Mobiya Lambalar

Mobiya solar lamba, maks 280 lumen 4 saat, min 20 lumen 24 saat, IP65	AEP-LR01-S2000	2.426,00	1
Mobiya Front giyilebilir kompakt lamba, 60 lumen, IP54	AEP-LF01-S1000	897,60	1
Mobiya Lite lamba, 110 lumen, IP54, mobil şarj	AEP-LL01-S1000	1.526,60	1

Tanım	Referans	Fiyat (TL)	Minimum sipariş adedi
-------	----------	------------	-----------------------

Kablo Bağları

Kablo Bağları (100 adet / paket)

100x2.5mm şeffaf	IMT46026	47,00	100
100x2.5mm siyah	IMT46033	47,00	100
120x2.5mm şeffaf	IMT46035	54,00	100
120x2.5mm siyah	IMT46036	54,00	100
150x3.6mm şeffaf	IMT46064	102,00	100
150x3.6mm siyah	IMT46071	102,00	100
160x2.5mm siyah	IMT46073	71,00	100
160x2.5mm şeffaf	IMT46074	71,00	100
200x4.8mm şeffaf	IMT46101	187,00	100
200x4.8mm siyah	IMT46118	187,00	100
200x3.6mm şeffaf	IMT46149	136,00	100
200x3.6mm siyah	IMT46156	136,00	100
200x2.5mm siyah	IMT46157	91,00	100
200x2.5mm şeffaf	IMT46158	91,00	100
370x4.8mm şeffaf	IMT46248	346,00	100
380x7.6mm şeffaf	IMT46286	642,00	100
380x7.6mm siyah	IMT46293	642,00	100
250x4.8mm şeffaf	IMT46918	227,00	100
300x4.8mm şeffaf	IMT46919	275,00	100
300x3.6mm şeffaf	IMT46921	204,00	100
300x3.6mm siyah	IMT46922	204,00	100
300x7.6mm siyah	IMT46923	506,00	100
550x8.8mm siyah	IMT46924	1.244,00	100
550x8.8mm şeffaf	IMT46926	1.244,00	100
780x8.8mm siyah	IMT46927	1.839,00	100
250x4.8mm siyah	IMT46968	227,00	100
300x4.8mm siyah	IMT46969	275,00	100
370x4.8mm siyah	IMT46970	346,00	100

Aksesuarlar (100 adet / paket)

Tutucu kızak, maks. 7,6mm kalınlık	IMT47002	238,00	100
100x2,5mm etiket alanlı kablo bağı şeffaf	IMT47004	95,00	100

Rapstrap Kablo Bağı (24 adet / paket)

300x10mm siyah	IMT38068	428,40	1
300x10mm nötr	IMT38071	428,40	1

Fiyatlar 1 paket fiyatıdır ve 1 paket içinden 24 adet Rapstrap kablo bağı çıkmaktadır.

Grup Prizler

3 Schuko prizli, 3mt, antrasit	ST9433B	1.125,40	1
3 Schuko prizli, 1,5mt, beyaz	ST9431W	850,00	1
3 Schuko prizli, 3mt, beyaz	ST9433W	999,60	1
5 Schuko prizli & 2 USB prizli, 3mt, beyaz	ST945U3W	2.019,60	1
3 Schuko prizli, 5mt, beyaz	ST9435W	1.298,80	1
3 Schuko prizli & 2 USB prizli, 1,5mt, beyaz	ST943U1W	1.608,20	1
5 Schuko prizli, 5mt, beyaz	ST9455W	1.506,20	1
5 Schuko prizli & 2 USB prizli, 1,5mt, beyaz	ST945U1W	1.863,20	1
5 Schuko prizli, 3mt, beyaz	ST9453W	1.207,00	1



Antrasit grup priz



Beyaz grup priz



Saha İşlerinde Ergonomi ve Verimlilik

Thorsman El Aletleri

Günlük işlerinizde; verimliliğin, ergonominin ve emniyetin olduğu bir ortamda daha rahat, daha keyifli ve daha güvenli çalışmak ister misiniz?

Elektrikçileri düşünerek tasarlanmış el aletlerimiz sayesinde bu imkana ulaşabilirsiniz.

Kablo makarasından çalışma lambasına, dijital multimetreden izolasyon bandına kadar çeşitli el aletlerini barındıran seri Thorsman sayesinde artık işler daha kolay.



se.com/tr

Life Is On

Schneider
Electric

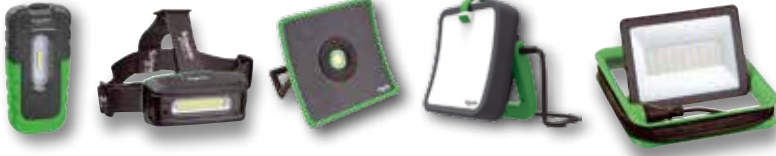

LED Çalışma Lambaları

Farklı boyutları sayesinde, maksimum sayıda uygulama ihtiyaçlarını karşılamak için tasarlanmıştır. İster küçük veya büyük olsun, isterse iç mekan veya dış mekan olsun, mini el lambasından 50W'lık LED çalışma lambasına kadar geniş bir seri mevcuttur.

C4

Kablo Makaraları

Seri; ergonomik sarma ve taşıma kolu, sabitlenmiş makara gibi özelliklerle taşınması ve kullanımı kolay ve sağlam ürünler sunmak üzere tasarlanmıştır.



Teknik özellikler:

- 15'den 40 metreye kadar
- IP20 veya IP44
- HO5 veya HO7 kablo
- Topraklı, UPS priz
- Ergonomik sarma kolu
- Led gösterge
- Fiş tutucu
- Sağlam ve sabit metal şasi

Elektrik Ölçü Aletleri:



- Dijital multimetre
- Kompakt dijital multimetre
- Analog multimetre
- 4'ü 1 arada dijital dedektör
- 3'ü 1 arada LED dedektör
- Çok fonksiyonlu kablo takip cihazı (bili bili)
- InfraRed termometre
- Nem ölçer
- Kontrol kalemi



İzolasyon Bantları

Farklı boyutlarda ve renklerde mevcuttur. Elektriksel izolasyon, kapama, renk kodlaması gibi işler için uygundur. Alev geciktiricili kendini söndüren malzemeden üretilmiştir.



Kablo Bağları

Birçok farklı uygulama türünde kullanılabilir. Naylon 6,6'dan yapılmıştır ve EN 62775 ile uyumludur. Sabitleme için yapışkanlı taban aksesuarı da mevcuttur veya vidalı şekilde de sabitlenebilir.



Led Projektörler



Özgün Tasarım, Kolay Montaj ve
Estetik Görünüm



se.com/tr

Life Is On

Schneider
Electric



Mureva Led Projektör

D1

Tanım	Referans	Fiyat (TL)	Minimum sipariş adedi
Mureva Led Projektörler			
20W, 2.000 lumen, 4000K, IP65, 230V	IMT47208	1.227,40	1
20W, 2.000 lumen, 6500K, IP65, 230V	IMT47209	1.227,40	1
30W, 3.000 lumen, 4000K, IP65, 230V	IMT47210	1.683,00	1
30W, 3.000 lumen, 6500K, IP65, 230V	IMT47211	1.683,00	1
50W, 5.000 lumen, 4000K, IP65, 230V	IMT47212	2.240,60	1
50W, 5.000 lumen, 6500K, IP65, 230V	IMT47213	2.240,60	1
100W, 10.000 lumen, 4000K, IP65, 230V	IMT47214	4.695,00	1
100W, 10.000 lumen, 6500K, IP65, 230V	IMT47215	4.695,00	1
20W, 2.000 lumen, 4000K, IP44, IR Sensörlü, 230V	IMT47216	2.482,00	1
20W, 2.000 lumen, 6500K, IP44, IR Sensörlü, 230V	IMT47217	2.482,00	1
30W, 3.000 lumen, 4000K, IP44, IR Sensörlü, 230V	IMT47218	3.009,00	1
30W, 3.000 lumen, 6500K, IP44 IR Sensörlü, 230V	IMT47219	3.009,00	1
50W, 5.000 lumen, 4000K, IP44 IR Sensörlü, 230V	IMT47220	3.896,40	1
50W, 5.000 lumen, 6500K, IP44 IR Sensörlü, 230V	IMT47221	3.896,40	1
150W, 15.000 lumen, 6500K, IP65, 230V	IMT47222	14.450,00	1
200W, 20.000 lumen, 6500K, IP65, 230V	IMT47223	17.748,00	1
300W, 30.000 lumen, 6500K, IP65, 230V	IMT47224	26.180,00	1

Ultra ince tasarım

Global 'minimum yüzey' modasıyla uyumluluk ve herhangi bir ortama kolayca uyum sağlar.



Kolay kurulum için alçak braket pozisyonu

Herhangi biri tarafından hızlıca ve kolayca montajlamak için ergonomik tasarım – %50 daha hızlı kurulum.



Uzun menzilli dedektör

Sahiplerin dışarıda daha emniyetli hareket etmelerini sağlarken, davetsiz ziyaretçilere güçlü bir caydırıcılık etkisi yaratan hareket sensörü; güvenlik sistemleri için ideal bir çözümdür.

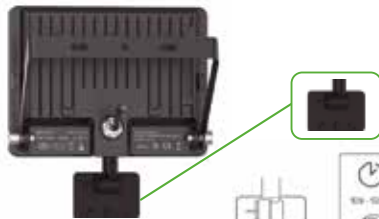

Kolay ayarlama

Herhangi bir alete ihtiyaç duymadan kurulumu herhangi bir vakitte kolayca değiştirebilir.



Kaliteli kaplama için buzlu cam

Herhangi bir ev veya iş ortamına güzelce uyum sağlayabilen kaliteli kaplamaya sahip şık bir aydınlatma armatürü. Buna ek olarak; buzlu cam, bulanıklık etkisini azaltır.



Düşükten yüksek güce tek tasarım

Geniş seriyile birlikte istikrarlı bir tasarıma sahip az sayıda markadan biri.

Lumen/Watt değeri: 100

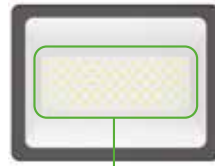

Yüksek verimli LED

Bu LEDler; bir yandan maliyet açısından en hassas uygulamalar için lumen başına fiyat açısından rekabetçi olacak biçimde, bir yandan da modern aydınlatma uygulamaları için zorlu verimlilik ve güvenilirlik standartlarını karşılamak üzere optimize edilmişlerdir. Bunun sayesinde de 50.000 saatlik uzun bir ömür sağlanmıştır.

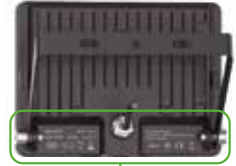

Ürün özelliğinin belirginliği

Tüm teknik özellikler, farklı güçteki aydınlatmaların kurulacağı sahalarda kolay kurulum ve bakım sağlamak amacıyla her ürün üzerinde lazerle yazılmıştır.



Dış Ortam Aydınlatmada Schneider Electric Kalitesi

Mureva Aydınlatmalar

Estetik görünümü ve kolay kullanımı ile Mureva Led Projektörler tüm aydınlatma ihtiyaçlarınızı karşılıyor. Benzerlerini gölgede bırakan ve eşsiz tasarımı kaliteyle buluşturan aydınlatma ürünlerimizi keşfedin.



se.com/tr

Life Is On

Schneider
Electric



Acil Aydınlatma



Bir Binanın İhtiyacı Olan Emniyetli Çözüm

se.com/tr

Life Is On

Schneider
Electric

Tanım	Referans	Fiyat (TL)	Minimum sip. adedi
-------	----------	------------	--------------------



Piktogram DIN



Smartbeam siva-altı



Smartbeam siva-üstü



Smartled



EasyLED



Montaj çerçevesi

Exiway Light Armatürler

Sürekli 50,70,90,110 lümen seçeneği, IP42	OVA44010	2.475,20	1
Sürekli 50,70,90,110 lümen seçeneği, IP65	OVA44011	2.720,00	1
Sürekli 120,150,200,250 lümen seçeneği, IP42	OVA44012	2.886,60	1
Sürekli 120,150,200,250 lümen seçeneği, IP65	OVA44013	3.216,40	1
Sürekli 250,300,400,500 lümen seçeneği, IP42	OVA44014	3.298,00	1
Sürekli 250,300,400,500 lümen seçeneği, IP65	OVA44015	3.627,80	1

Aksesuarlar

Siva altı montaj kasası	OVA53119	557,60	1
Montaj çerçevesi	OVA53120	663,00	1
Piktogram seti (sağ / sol / aşağı)	OVA53129	326,40	1

Exiway Smart TBS basit sistem izleme (Smartxxx & Easyled serisi armatürlerle uyumludur)

150 armatür için kontrolör	OVA53161	9.384,00	1
250 armatür için kontrolör	OVA53162	12.505,20	1

Smartled Armatürler

1 saat sürekli 610lm, IP65	OVA48104	6.372,80	1
1 saat sürekli 800lm, IP65	OVA48105	8.365,40	1
2 saat sürekli 800lm, IP65	OVA48106	9.163,60	1
1 saat sürekli 1000lm, IP65	OVA48107	8.764,50	1

Tanım	Referans	Fiyat (TL)	Minimum sip. adedi
-------	----------	------------	--------------------

Acil Yönlendirme Armatürleri-LED

Easysign (Sağ, sol, yukarı, aşağı 4'lü piktogram seti ile birlikte gelir.)

3 saat, Sürekli	OVA38251	5.406,00	1
1,5 saat, Sürekli	OVA38250	4.851,80	1

Aksesuarlar

Easysign

4'lü piktogram seti	OVA53188	901,00	1
Tavan braketleri	OVA53190	751,40	1

Exiway Kitted Dönüştürme Kitleri

12-55V	OVA43500	5.644,00	1
20-105V	OVA43501	6.086,00	1
12-55V, Activa	OVA43600	6.562,00	1
20-105V, Activa	OVA43601	7.038,00	1

Seyyar Acil Aydınlatma Armatürleri

Guardian LED - IP65 2x1200lm 1 saat Süreksiz, Activa	OVA48020	27.621,00	1
Guardian - IP65 2X20W 1 saat Süreksiz 400lm	OVA41435E	22.134,00	1
Guardian - IP65 2X50W 1 saat Süreksiz 1050lm	OVA41436E	28.696,00	1
Top 4 - seyyar aci ayd. Lambası	OVA41317E	11.730,00	1
Toplux - 10/3, seyyar aci ayd. Lambası	OVA41318E	13.804,00	1



Easysign



Easysign piktogramlar



Kitted



Guardian



Top 4



Guardian LED

E2



Hareket Dedektörleri ve Kontrol Ürünleri



Hareket Sensörleri ve Kontrol Ürünleri ile
Verimliliğe Doğru Adım Atın

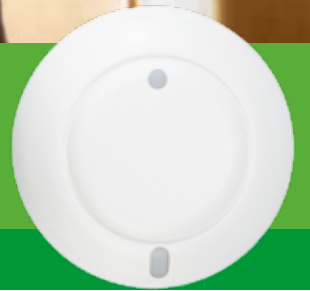

se.com/tr

Life Is On

Schneider
Electric

Uygun ve verimli aydınlatma kontrolü

Kızılötesi, ultrasonik ve yüksek frekans (veya dual teknoloji) özelliklerinden yararlanan ultra hassas ARGUS hareket sensörleri; güvenilir, verimli ve üst düzey aydınlatma kontrolünü uygun maliyetle sunuyor.



ARGUS Hareket Sensörlerinin Avantajları

- Farklı aydınlatma yükleri için uygundur.
(LED, akkor lamba, AC halojen lamba, LVhalojen lamba, floresan lamba)
- Kızılötesi (PIR) ve ultrasonik kombinasyonlu algılama teknolojileri
- Yüksek tavan uygulamaları için yüksek frekans algılama*
- Kızılötesi (PIR) uzaktan kumanda ile kolay programlama*
- Çift yükleme*
- Ölçülebilir enerji tasarrufu

*Sadece seçili modeller içindir. Lütfen ürün özelliklerine bakın.

Hızlı Seçim Tablosu

F1

		Dual teknoloji algılama	Yüksek frekanslı algılama	Pasif kızılötesi (PIR) algılama		
Ürün Özellikleri						
Katolog numarası		CCT551011	CCT551012	CCT551023	CCT552006	CCT551003
Ticari tanım		Dual Teknolojili (PIR + Ultrasonik) sensör 360°	ARGUS Varlık Sensörü Çift-teknolojili, 2 kanal	Yüksek frekanslı 2 kanal mikrodalga sensör, 360°	DALI Passive InfraRed sensör, 360°	ARGUS Hareket dedektörü uzun mesafe için, 2 kanallı
Algılama teknolojisi	PIR	Var	Var	-	Var	Var
	Ultrasonik	Var	Var	-	-	-
	Yüksek frekans	-	-	Var	-	-
Algılama açısı		360°	360°	360°	360°	360°
Algılama aralığı (kurulum yüksekliği: 2.5 m)		PIR: 8 m (çap) US: 10 m x 16 m 'a (oval şekil) kadar ayarlanabilir.	PIR: 8 m (çap) US: 10 m x 16 m 'a (oval şekil) kadar ayarlanabilir.	14 m (çap) 10 m (çap) 6-10 m yükseklikte	8 m (çap)	30 m (çap)
Yük 1 (maks. değerler)	Akkor lamba	2.000 W	2.000 W	2.000 W	2 x 25 DALI balast (Bölge başına 25)	2.000 W
	AC halojen lamba	1.000 W	1.000 VA	1.000 W		1.000 W
	AG halojen lamba	1.000 VA	1.000 VA	1.000 VA		600 VA
	Floresan lamba	900 VA	900 VA	900 VA		900 VA
	Enerji tasarruflu lamba (CFL ve PL) LED lamba	80 VA	80 VA	80 VA		80 VA
	LED lamba	100 W	100 W	100 W		100 W
	Kapasitif yük Maks. balast sayısı	100 µF	100 µF	100 µF		100 µF
Yük 2 (maks. değerler)	HVAC	-	5 A for ≤ 250 VAC, cosφ= 1 5 A for ≤ 30 VDC 1 A for ≤ 250 VAC, cosφ= 0,4	5 A for ≤ 250 VAC, cosφ= 1 5 A for ≤ 30 VDC 1 A for ≤ 250 VAC, cosφ= 0,4	5 A for ≤ 250 VAC, cosφ= 1 5 A for ≤ 30 VDC 1 A for ≤ 250 VAC, cosφ= 0,4	
Anma gerilimi		230 VAC, 500 V 60 Hz	230 VAC, 500 V 60 Hz	230 VAC, 500 V 60 Hz	230 VAC, 500 V 60 Hz	230 VAC, 500 V 60 Hz
Kurulum tipi		Tavan (sıva-altı / sıva-üstü)	Tavan (sıva-altı / sıva-üstü)	Tavan (sıva-altı / sıva-üstü)	Tavan (sıva-altı / sıva-üstü)	Tavan (sıva-altı / sıva-üstü)
IR uzaktan kumanda (opsiyonel)		CCT556011	CCT556011	CCT556023	CCT556006	-
Slave PIR sensörü (opsiyonel)		-	-	-	CCT555006	-

Tanım	Boyut (mm)	Referans	Fiyat (TL)	Minimum sip. adedi
İç ortam hareket dedektörü, standart 360°		CCT56P002	3.549,60	1
Dış ortam hareket dedektörü, standart 120°		CCT56P004	3.434,00	1
Dış ortam hareket dedektörü, standart 360°		CCT56P008	5.848,00	1
İç ortam Sıva altı hareket dedektörü, standart 360°		CCT56P001	3.284,40	1
Uzun menzilli hareket dedektörü		CCT551003	9.520,00	1
DALI PIR (230V)		CCT552006	10.710,00	1
DALI PIR için uzaktan kumanda (230V)		CCT556006	1.785,00	1
Mikrodalga Sensör - 2 kanallı		CCT551023	8.568,00	1
Dual Teknoloji (UltraSonic + PIR) Sensör - 1 kanallı		CCT551011	9.656,00	1
Dual Teknoloji (UltraSonic + PIR) Sensör - 2 kanallı		CCT551012	11.288,00	1

Dış ortam hareket dedektörü Standart 120°	Dış ortam hareket dedektörü Standart 360°	İç ortam hareket dedektörü Standart 360°
Ev girişlerinin ve geçiş yollarının otomatik aydınlatılması için ideal	Binaların her yönden tam anlamıyla gözlenebilmesi için ideal	Her türlü kapalı ortam aydınlatma uygulamalarında otomatik olarak açma-kapama için ideal
120°ye kadar algılama açısı	360°ye kadar algılama açısı	360° algılama açısı
Algılama alanı: 3-12 m	Algılama alanı: 8-12 m	Algılama alanı: 3 m tavan yüksekliğine monte edildiğinde 8 m'lik menzil
Aydınlık seviyesi ayar: 5 - 2000 lux	Aydınlık seviyesi ayar: 5 - 2000 lux	Aydınlık seviyesi ayar: 5 - 2000 lux
Aydınlatma süresi ayar: 3 saniye - 30 dakika	Aydınlatma süresi ayar: 5 saniye - 20 dakika	Aydınlatma süresi ayar: Sıva üstü: 3 saniye -10 dakika Sıva altı: 5 saniye - 8 dakika
Koruma sınıfı: IP 55	Koruma sınıfı: IP 55	Koruma sınıfı: IP 20
Maksimum 6 saate kadar sürekli aydınlatma	Maksimum 6 saate kadar sürekli aydınlatma	Maksimum 6 saate kadar sürekli aydınlatma
Sağlam, UV ışınlarına dayanıklı plastik gövde	Sağlam, UV ışınlarına dayanıklı plastik gövde	Sağlam, UV ışınlarına dayanıklı plastik gövde
Ürünle birlikte gelen aksesuarlar sayesinde duvara, tavana, iç ve dış köşelere kolay montaj imkanı	Ürünle birlikte gelen aksesuarlar sayesinde duvara, tavana, iç ve dış köşelere kolay montaj imkanı	

F2

Not: Argus hareket dedektörleri, her harekette sıfırlanan Timer'ları sayesinde varlık dedektörü özelliği gösterir. Ortamda birisi bulunduğu ve hareket ettiği sürece aydınlatmalar devrede kalır.



Tanım	Kontak	Kanal Sayısı	Rezerv süresi	Referans	Fiyat (TL)	Minimum sip. adedi
IH Programlı elektromekanik Zaman Saatleri (dağıtım, aydınlatma ve ısıtma devrelerinin zamana bağlı kumandası için)						
IH 24 saat, 18 mm	ON/OFF	1	-	15335		1
IH 24 saat, 18 mm	ON/OFF	1	100 saat	15336		1
IH Programlı Dijital Zaman Saatleri						
IHP 7 gün, 18 mm	ON/OFF	1	3 yıl	CCT15854	3.280,20	1
IHP+ 7 gün, 45 mm	ON/OFF	1	6 yıl	CCT15551	4.508,40	1
IHP+ 7 gün, 45 mm	ON/OFF	2	6 yıl	CCT15553	4.999,70	1
IC Astronomik Dijital Zaman saati*						
IC Astro, 7 gün, 45 mm	ON/OFF	1	6 yıl	CCT15225	4.170,30	1
IC Astro, 7 gün, 45 mm	ON/OFF	2	6 yıl	CCT15245	5.837,80	1
Fotosel						
2-200 lux eşik ayarlı, 16				CCT15285	3.060,60	1
Merdiven Otomatığı						
Elektronik 1-7 dk. ayarlı, 16 A kontak çıkışı				15363	848,65	1

* Bulduğunuz coğrafi konuma göre hesapladığı güneş doğuş ve batış saatlerini kullanarak programlama imkânı sunar. Isıtma, yol ve bahçe aydınlatmaları gibi sistemlerde kullanılır.



15336



CCT15225

F3



CCT15285



15363

Zaman Yönetimi Cihazları



IHP



IC2000



MIN

- Bu cihazlar; aşağıdaki çeşitli parametrelere dayanarak aydınlatma yönetimiyle enerji tüketimini optimize eder:
 - Zaman, gün veya tarih
 - Belirlenen bir süre
 - İnsan hareketi veya varlığı
 - Aydınlık seviyesi
 - Gün ışığı miktarı
- Ayrıca günlük konforu da şu yöntemlerle artırılır:
 - Açma/kapama fonksiyonlarının otomasyonu
 - Aydınlatma seviyesinin manuel veya otomatik ayarlanması

Enerji optimizasyonu ve konfor için yönetim cihazları seçimi

F4

Ürün serileri	Potansiyel enerji tasarrufu	Fonksiyonlar	Uyumluluk
			LED lambalar (birim güç 2 – 8 W)
IH Elektromekanik zaman saatleri	50%	<ul style="list-style-type: none"> ■ Saatlik, günlük ve haftalık ■ 1 veya 2 devre ■ Enerji rezervli veya rezervesiz (şebeke kesilmesi durumunda operasyon) 	15 - 50 W
IHP Dijital programlanabilir zaman saatleri	50%	<ul style="list-style-type: none"> ■ Saatlik, günlük ve haftalık ■ 1 veya 2 devre ■ Koşullu girişli veya girişsiz ■ Anahtarlama aralığı: En az 1dk 	25 - 200 W
IC Aydınlatmaya duyarlı anahtar	30%	<ul style="list-style-type: none"> ■ Kontrol eden öğeler: <ul style="list-style-type: none"> □ Astronomil saat (otomatik gün doğumu ve gün batımı hesaplama) □ Aydınlık seviyesi algılama (2-2000 lux arası ayarlanabilir) ■ Programlanabilir saat fonksiyonlu veya fonksiyonsuz 	30 - 200 W
MIN Merdiven otomatığı	30%	<ul style="list-style-type: none"> ■ 30 sn - 1 saat ■ Enkandesan lambaların bitmesinden önce aydınlık seviyesinde %50 azalma 	55 - 150 W

Not: IH/IHP/IC

Güç seviyesi belirgin derecede ise ve lamba türü büyük bir demoraj ortaya çıkarıyorsa, aydınlatma yüklerini kontrol etmek amacıyla her devre ile bir güç kontrol elemanının kombine edilmesi önerilir:

- Kontaktör
- Kontrol aksesuarlı darbe akım anahtarı
- Reflex iC60 veya
- RCA iC60 (düşük oranda anahtarlmalı)



Kablo Yönetim Sistemleri



Çalışma Ortamınızda Enerji ve Data Erişimine Esneklik



se.com/tr

Life Is On

Schneider
Electric



Flip-up servis kutusu



Pop-up servis kutusu,
manuel, 4 modül



Pop-up servis kutusu,
12 modül



Masaaltı
Servis kutuları



Mini sütun, 70 cm

Tanım	Referans	Fiyat (TL)	Minimum sipariş adedi
Masaüstü Servis Kutuları			
Pop-up servis kutusu, manuel, boş, 3 modül	ISM20400	13.838,00	1
Pop-up servis kutusu, manuel, boş, 4 modül	ISM20401	13.838,00	1
Flip-up servis kutusu	ISM20410	25.840,00	1
Çevrilebilir servis kutusu (8 topraklı priz + 2 RJ45 Cat6 priz)	ISM20350P	13.120,00	1
Masaaltı Servis Kutuları, Alüminyum			
Servis kutusu, boş, 3 modül	ISM20420	2.210,00	1
Servis kutusu, boş, 4 modül	ISM20421	1.965,20	1
Servis kutusu, boş, 5 modül	ISM20422	2.291,60	1
Servis kutusu, boş, 6 modül	ISM20423	2.159,00	1
Servis kutusu, boş, 8 modül	ISM20424	2.641,80	1
<i>* 1 modül, 45x45mm ebatında olup, 2 adet 45x22,5mm'lik module denk gelmektedir.</i>			
Servis Kutuları için Aksesuarlar			
Kablo besleyici sütun (3,2 metre)	ISM20800	16.116,00	1
Kablo besleyicisi için yuvarlak ayak (dökme demir)	ISM20808	5.678,00	1
Kablo besleyici esnek konduit boru (Ø25 mm)	ISM50850	3.196,00	2
Kablo besleyici esnek konduit boru için adaptör	INS40550	8.942,00	1
Sütunlar, Çift Yüzeyle, Alüminyum			
Mini sütun, 70 cm uzunluk	ISM20202	10.064,00	1
Sabit sütun, 2,7 m - 3,1 m uzunluk aralığı	ISM20106	29.104,00	1
Sabit sütun, 3,9 m - 4,3 m uzunluk aralığı	ISM20122	35.224,00	1
Hareketli sütun, 2 m, 1,5 m etkinlik alanı yarıçapı	ISM20132	44.098,00	1
Sütun Aksesuarları			
Topraklama kiti, 300 mm uzunluk	ISM10954	683,40	10
Alüminyum ön kapak, 2 m uzunluk	ISM10950	1.339,60	1
Modüler cihazlar için adaptör	ISM10957	2.179,40	1
Hareketli Sütun Aksesuarları			
Dökme demir ayak, yuvarlak	ISM20808	5.678,00	1
Dökme demir ayak, dikdörtgen	ISM20809	14.212,00	1
Mini Sütun Aksesuarları			
Döşeme üstü kanal	ISM20817	727,60	28
Döşeme üstü kanal - mini sütun bağlantı adaptörü	ISM20821	3.872,60	1
Sabit Sütun Aksesuarları			
Asma tavan bağlantı çerçevesi	ISM20811P	544,00	1

OptiLine 45 & Ultra

Döşeme Altı Buatlar & Sistem Kanalları

Life Is On

Schneider
Electric



Zemin kutuları



Tanım	Referans	Fiyat (TL/m)	Minimum sipariş adedi
Optiline 45 Döşeme Altı Buatlar ve Aksesuarları			
Döşeme altı buat, kare, 4 modül	ISM50624	3.869,20	1
Döşeme altı buat, dikdörtgen, 6 modül	ISM50636	3.869,20	1
Döşeme altı buat, dikdörtgen, 8 modül	ISM50638	3.869,20	1
Döşeme altı buat, plastik, kare	ISM50320	2.420,80	1
Döşeme altı buat, plastik, dikdörtgen	ISM50330	2.420,80	1
Montaj çerçevesi, 2 modül	ISM50809N	244,80	6
IP20 korumalı taban kutusu, 2 modül	ISM50800	255,00	10
IP20 korumalı taban kutusu, 4 modül	ISM50801	302,60	10

G2

Yeni Unica

45x45mm Anahtar-Priz Serisi

Life Is On

Schneider
Electric

Tanım	Referans	Fiyat (TL)	Minimum sip. adedi
45x45 Temel Kontrol Üniteleri, 16A, 250V AC, Beyaz			
Anahtar / Vavien	NU320318	170,00	1
Komütatör, ikili	NU321318	367,20	1
Permütatör	NU320518	350,20	1
Kör kapak 45 x 45mm	NU986618	132,60	1
Kör kapak 22,5 x 45mm	NU986518	95,20	1
Liht butonu	NU320618	176,80	1
45x45 Şebeke Prizleri, 45° Eğimli 16A, 250V AC, 2P+E (Alman Schuko Tip)			
Topraklı priz, ikili, beyaz	NU306718A	584,80	1
Topraklı priz, ikili, kırmızı	NU306703A	652,80	1
Topraklı priz, üçlü, beyaz	NU307618	809,20	1
Topraklı priz, gösterge lambalı, ikili, beyaz	NU306718AS	846,60	1
Topraklı priz, gösterge lambalı, ikili, kırmızı	NU306703AS	846,60	1
45x45 UPS Prizleri, 45° Eğimli 16A, 250V AC, 2P+E, K ırmızı			
UPS prizi tekli	NU304903	323,00	1
UPS prizi, ikili	NU306903	503,20	1
UPS prizi, üçlü	NU307903	761,60	1
UPS prizi, gösterge lambalı, ikili	NU306903S	833,00	1
UPS prizi, çocuk korumalı, ikili	NU306103	557,60	1
UPS prizi, çocuk korumalı, üçlü	NU307103	833,00	1
TV/FM/SAT/Hi-Fi Prizleri, Beyaz			
TV prizi	NU346218	346,80	1
TV-FM prizi	NU345118	683,40	1
TV-FM-SAT prizi	NU345018	958,80	1
Telefon Data Prizleri, Beyaz			
1xRJ45 cat.5 UTP Actassi	NU341118	408,00	1
2xRJ45 cat.5 UTP Actassi	NU342018	605,20	1
1xRJ45 cat.6 UTP Actassi	NU341518	459,00	1
2xRJ45 cat.6 UTP Actassi	NU341418	404,60	1
Multimedya Prizleri, Beyaz			
HDMI konnektörlü priz (dışı-dışı)	NU343018	1.241,00	1
USB konnektörlü priz	NU342918	1.812,20	1
İkili USB şarj prizi 2,1A	NU341818	1.377,00	1

G3



Tanım	Referans	Fiyat (TL/m-adet)	Minimum sipariş adedi	Yuvarlama katsayısı
Ultra Easy, RoHS				
101 x 34 folyo kaplamalı kanal, Ultra Easy	ETK10134EVS	246,30	192	24
101 x 50 folyo korumalı kanal, Ultra Easy	ETK10150EVS	254,90	64	24
80x50 Kanal, Beyaz RAL 9010, RoHS, VDE				
80x50 folyo korumalı kanal	ETK80550	384,00	160	16
İç köşe	ETK80520	80,10	4	4
Dış köşe	ETK80530	80,10	4	4
Dirsek	ETK80540	80,10	5	5
T dirsek	ETK80551	80,10	4	4
Uç tapa	ETK80560	23,30	10	10
Ek yeri kapatıcı	ETK80570	23,30	10	10
Kablo tutucu	ETK80571	30,80	10	10
Priz tutucu	ETK80580	58,70	6	6
101x34 Kanal, Beyaz RAL 9010, RoHS, VDE				
101 x 34 folyo kaplamalı kanal	ETK10134E	336,60	192	24
İç köşe	ETK10120E	80,20	5	5
Dış köşe	ETK10130E	80,30	5	5
Dirsek	ETK10140E	82,10	5	5
T dirsek	ETK10151E	74,80	5	5
Uç tapa	ETK100060E	24,30	10	10
Ek yeri kapatıcı	ETK10170E	24,30	10	10
Kablo tutucu	ETK10171E	15,70	10	10
Ara bölme	ETK100095	91,30	32	32
101 x 50 Kanal, Beyaz RAL 9010, RoHS, VDE				
101 x 50 folyo korumalı kanal	ETK10150E	386,40	160	16
İç köşe	ETK10120E	80,20	5	5
Dış köşe	ETK10130E	80,30	5	5
Dirsek	ETK10140E	82,10	5	5
T dirsek	ETK10151E	74,80	5	5
Uç tapa	ETK100060E	24,30	10	10
Ek yeri kapatıcı	ETK10170E	24,30	10	10
Kablo tutucu	ETK10171E	15,70	10	10
Ara bölme	ETK100092E	140,30	32	32
151 x 50 Kanal, Beyaz RAL 9010, RoHS, VDE				
151 x 50 folyo korumalı kanal tek, kapaklı	ETK15150	425,50	80	8
151 x 50 folyo korumalı kanal, kapaksız	ETK151502	278,50	8	8
Kapak 40 mm	ETK151503	72,40	48	48
Kapak 75 mm	ETK151505	87,00	16	16
Kapak 120 mm	ETK151501	149,40	16	16
İç köşe	ETK15120	86,60	5	5
Dış köşe	ETK15130	100,90	5	5
Dirsek	ETK15140	101,00	5	5
T dirsek	ETK15153	91,80	5	5
Uç tapa	ETK150060	30,80	10	10
Ek yeri kapatıcı	ETK15170	35,00	10	10
Ek yeri kapatıcı 151 X 50 ara perdeli	ETK151702	45,70	10	10
Kablo tutucu	ETK15171	18,90	10	10
Ara perde	ETK151504	117,50	24	24
Ara bölme	ETK100092E	140,30	32	32
21x12 Ultra Midi Kanal, Beyaz RAL 9010, RoHS, VDE				
21x12 Ultra - Midi kanal	ETK21012E	71,60	256	128
21X12 Ultra - Midi kanal yapışkan bantlı	ETK21912E	122,40	128	128
İç köşe	ETK20520	30,80	20	20
Dış köşe	ETK20530	30,80	20	20
Dirsek	ETK20540	30,80	10	10
T dirsek	ETK20550	30,80	10	10
Uç tapa	ETK20560	30,80	20	20
Ek yeri kapatıcı	ETK20570	30,80	20	20
Kablo tutucu	ETK20571	30,80	20	20
32x17 Ultra Midi Kanal, Beyaz RAL 9010, RoHS, VDE				
32x17 Ultra - Midi kanal	ETK32017E	70,40	120	60
32X17 Ultra - Midi kanal, yapışkan bantlı	ETK32917E	131,00	120	60
İç köşe	ETK32020	37,80	20	20
Dış köşe	ETK32030	37,80	20	20
Dirsek	ETK32040	35,00	10	10
T dirsek	ETK32050	35,00	10	10
Uç tapa	ETK32060	32,20	20	20
Ek yeri kapatıcı	ETK32070	32,20	20	20
Kablo tutucu	ETK32071	32,20	20	20



Folyo korumalı sisitem kanalı



ETK10120E



ETK10140E



ETK15151



ETK100092E



ETK15154



ETK21012E



ETK32017E

Tanım	Referans	Fiyat (TL/m-adet)	Minimum sipariş adedi	Yuvarlama katsayısı
40x17 Ultra Midi Kanal Elemanları, Beyaz RAL 9010, RoHS				
40x17 Ultra - Midi kanal	ETK40017E	90,70	60	60
İç köşe	ETK40020	35,00	20	20
Dış köşe	ETK40030	35,00	20	20
Dirsek	ETK40040	37,80	10	10
T dirsek	ETK40050	37,80	10	10
Uç tapa	ETK40060	35,00	20	20
Ek yeri kapatıcı	ETK40070	35,00	20	20
Kablo tutucu	ETK40071	32,20	20	20
74x21 Ultra Midi Kanal Elemanları, Beyaz RAL 9010, RoHS				
74 x 21 Ultra - Midi kanal	ETK74021E	257,30	24	24
İç köşe	ETK74020	62,40	10	10
Dış köşe	ETK74030	62,40	10	10
Dirsek	ETK74040	62,40	10	10
T dirsek	ETK74050	62,40	10	10
Uç tapa	ETK74060	62,40	20	20
Ek yeri kapatıcı	ETK74070	62,40	20	20
Kablo tutucu	ETK74071	62,40	20	20
Kanallar Arası Geçiş Setleri, Beyaz RAL 9010, RoHS				
Ultra kanal geçiş seti (151x50den 101x50'ye)	ETK15154	120,10	5	5
Ultra kanal geçiş seti (101x50den 101x34e)	ETK10154E	74,10	5	5
Midi kanal geçiş seti (32x17'den 60x21'e)	ETK60032	110,00	5	5
Anahtar Priz Montaj Aksesuarları, Beyaz RAL 9010, RoHS				
Kanal üstü anahtar priz montaj kapağı, düz tip	ETK10194	123,70	5	5
Kanal üstü anahtar priz montaj kapağı, ikili düz tip	ETK10186	135,40	5	5
Kanal üstü anahtar priz montaj kapağı, üçlü düz tip	ETK10181	156,20	5	5
Kanal üstü anahtar priz montaj kapağı, yüksek tip	ETK10191	149,40	5	5
Kanal üstü anahtar priz montaj kapağı, ikili yüksek tip	ETK10196	146,60	5	5
Kanal üstü anahtar priz montaj kapağı, üçlü yüksek tip	ETK10182	172,20	5	5
Kanal üstü 45X45 modül kapağı	ETK10198E	53,40	5	5
Kanal üstü 45X45 modül kapağı, ikili	ETK10197E	61,70	5	5
Kanal üstü 45X45 modül kapağı, üçlü	ETK10187E	74,60	5	5
Kanal üstü 45X45 modül kapağı, dörtlü	ETK10183E	94,00	5	5
Kanal yanı anahtar priz seti (Dar seri için)	ETK20580	158,80	5	5
Kanal yanı anahtar priz seti (Dar seri için) ikili	ETK20596	172,10	5	5
Kanal yanı 45X45 modül seti (Dar seri için) üçlü	ETK20597	176,50	5	5
Kanal yanı 45X45 modül seti (Dar seri için)	ETK20598	143,80	4	4
Kanal yanı 45X45 modül seti (Dar seri için) ikili	ETK20680	156,30	5	5
PKS Serisi 45x45 Prizler				
45X45 UPS priz (çocuk korumalı)	ETK21046E	103,20	10	10
45X45 topraklı priz (çocuk korumalı)	ETK21045E	103,20	10	10
Priz köprü bağlantı	ETK214546	46,60	20	20
Data ve Telefon Prizleri				
45X45 Data, Telefon priz kapağı	ETK45045E	35,00	10	10
45X45 Data, Telefon priz kapağı, ikili	ETK45245E	31,40	10	10
45X22,5 Data, Telefon priz kapağı	ETK45022E	33,70	10	10
45X22,5 kör kapak	ETK45122E	20,40	10	10
Telefon konnektörü	ETK45041	102,50	10	10
Data konnektörü, tooless Cat6a	ETK45141	166,50	10	10
Data konnektörü, tooless Cat5e	ETK45140	115,30	10	10



Not: Kablo kanalları için belirtilen fiyatlar 1 m'lik kanal fiyatı olup, minimum sipariş adetlerinin birimi metredir.

G6

Tanım	Referans	Fiyat (TL/m-adet)	Minimum sipariş adedi	Yuvarlama katsayısı
-------	----------	-------------------	-----------------------	---------------------



Kablo kanalları

Optima Easy Kablo Kanalları, Beyaz RAL 9010, RoHS

12X12 Kablo kanalı, 2 metre	ETK12312EZ	21,00	448	224
16X16 Kablo kanalı, 2 metre	ETK16316EZ	24,00	468	156
20X10 Kablo kanalı, 2 metre	ETK20310EZ	42,80	288	144
25X16 Kablo kanalı, 2 metre	ETK25316EZ	39,90	312	312
25X25 Kablo kanalı, 2 metre	ETK25325EZ	47,00	192	64
25X40 Kablo kanalı, 2 metre	ETK25340EZ	94,80	270	54
30X15 Kablo kanalı, 2 metre	ETK30315EZ	75,70	256	128
30X30 Kablo kanalı, 2 metre	ETK30330EZ	88,30	128	64
40X16 Kablo kanalı, 2 metre	ETK40316EZ	62,40	168	84
40X25 Kablo kanalı, 2 metre	ETK40325EZ	64,50	162	54
40X40 Kablo kanalı, 2 metre	ETK40340EZ	81,60	144	36
40X60 Kablo kanalı, 2 metre	ETK40360EZ	170,50	72	24
60X25 Kablo kanalı, 2 metre	ETK60325EZ	138,70	288	36
60X40 Kablo kanalı, 2 metre	ETK60340EZ	124,80	120	24
60X60 Kablo kanalı, 2 metre	ETK60360EZ	156,10	96	16
80X60 Kablo kanalı, 2 metre	ETK80360EZ	209,30	40	20
80X80 Kablo kanalı, 2 metre	ETK80380EZ	341,00	24	8
100X60 Kablo kanalı, 2 metre	ETK10360EZ	231,20	64	16
120x60 Kablo kanalı, 2 metre	ETK12360EZ	291,50	48	16

G7



Yapışkanlı kablo kanalları

Optima Easy Yapışkan Bantlı Kablo Kanalları, Beyaz RAL 9010

12X07 Kablo kanalı, 2 metre	ETK12407EZ	31,30	364	364
12X12 Kablo kanalı, 2 metre	ETK12912EZ	34,10	448	224
16X16 Kablo kanalı, 2 metre	ETK16916EZS	37,90	468	156
20X10 Kablo kanalı, 2 metre	ETK20910EZ	49,10	288	144
25X16 Kablo kanalı, 2 metre	ETK25916EZS	53,40	420	84
25X25 Kablo kanalı, 2 metre	ETK25925EZS	60,90	192	64

Aksesuarlar, Beyaz RAL 9010

İç köşe	16x16 için	ETK16320	15,50	60	60
	25x16 & 25x25 için	ETK25320	27,00	40	40
	40x16 & 40x25 & 40x40 için	ETK40320	29,00	36	36
	60x25 & 60x40 & 60x60 için	ETK60320	53,90	14	14
Dış köşe	16x16 için	ETK16330	23,30	60	60
	25x16 & 25x25 için	ETK25330	28,70	40	40
	40x16 & 40x25 & 40x40 için	ETK40330	29,00	36	36
	60x25 & 60x40 & 60x60 için	ETK60330	53,90	12	12
Dirsek	16x16 için	ETK16340	36,50	60	60
	25x16 & 25x25 için	ETK25341	35,40	40	40
	40x16 & 40x25 & 40x40 için	ETK40341	56,10	40	40
	60x25 & 60x40 & 60x60 için	ETK60341	58,10	18	18
T dirsek	16x16 için	ETK16350	36,50	60	60
	25x16 & 25x25 için	ETK25350	38,90	40	40
	40x16 & 40x25 & 40x40 için	ETK40350	56,10	40	40
	60x25 & 60x40 & 60x60 için	ETK60350	58,40	8	8
Uç tapa	16x16 için	ETK16361	30,90	60	60
	25x16 & 25x25 için	ETK25361	33,30	60	60
	40x16 & 40x25 & 40x40 için	ETK40361	30,40	50	50
	60x25 & 60x40 & 60x60 için	ETK60361	41,60	50	50
Ek yeri kapatıcı	16x16 için	ETK16370	30,90	50	50
	25x16 & 25x25 için	ETK25370	26,30	50	50
	40x16 & 40x25 & 40x40 için	ETK40370	30,40	60	60
	60x25 & 60x40 & 60x60 için	ETK60370	20,30	25	25

Not: Kablo kanalları için belirtilen fiyatlar 1m'lik kanal fiyatı olup, minimum sipariş adetlerinin birimi metredir.



ETK60320



ETK60330



ETK60341



ETK60350

PKS Optima

Döşeme üstü ve Süpürgelik Kanallar



Life Is On

Schneider
Electric



Döşeme üstü kanal

Tanım	Referans	Fiyat (TL/m-adet)	Minimum sipariş adedi	Yuvarlama katsayısı
Döşeme Üstü Kanal, Gri RAL 7023				
77X19 sırtı kanal, 2 metre	ETK77019	220,40	80	40
50X12 balık sırtı kanal, 2 metre	ETK50012	132,30	60	60
Aksesuarlar, Döşeme Üstü Kanal, Gri RAL 7023				
Dirsek	77x19 için ETK77040	77,90	5	5
T dirsek	77x19 için ETK77050	77,90	5	5
70x20 Süpürgelik Kanal				
70x20 süpürgelik kanal, 2 metre	ETK70221	257,30	30	30

Not: Kablo kanalları için belirtilen fiyatlar 1 m'lik kanal fiyatı olup, minimum sipariş adetlerinin birimi metredir.



70x20
süpürgelik kanal

PKS İklim Klima Kanalları



ETK70296

Tanım	Referans	Fiyat (TL/m-adet)	Minimum sipariş adedi	Yuvarlama katsayısı
65x48 Klima Kanalı, Beyaz RAL 9010, RoHS				
65X48 kanal	ETK65048	217,60	24	24
İç köşe	ETK65020	72,40	5	5
Dış köşe	ETK65030	72,40	5	5
Dirsek	ETK65040	76,90	5	5
Uç tapa	ETK65060	47,10	5	5
Ek yeri kapatıcı	ETK65070	72,40	10	10
Duvar geçişi	ETK65080	81,50	5	5
Duvar çıkışı	ETK65090	59,20	5	5

Not: Kablo kanalları için belirtilen fiyatlar 1 m'lik kanal fiyatı olup, minimum sipariş adetlerinin birimi metredir.



İklim kanalları

G8



Modüler Sigorta Kutuları



Estetik Mimariler için Kurulumu Kolay Sigorta Kutuları



se.com/tr

Life Is On

Schneider
Electric

Tanım	Boyutlar (cm) U x G x Y	Referans	Fiyat (TL)	Minimum sip. adedi	Koli adedi
-------	----------------------------	----------	---------------	-----------------------	---------------

Sıva Üstü Dağıtım Kutuları, Halogen Free (HF)

Şeffaf Kapaklı

8 otomatik sigorta kapasiteli	22x17x10	EZ9EUG108	546,21	1	12
12 otomatik sigorta kapasiteli	29x19x10	EZ9EUG112	673,37	1	10
18 otomatik sigorta kapasiteli	37x23x11	EZ9EUG118	1.184,90	1	5
24 otomatik sigorta kapasiteli, 2 sıralı	26x33x11	EZ9EUG212	1.317,84	1	5
36 otomatik sigorta kapasiteli, 3 sıralı	26x46x11	EZ9EUG312	1.335,18	1	4

Beyaz Opak Kapaklı

8 otomatik sigorta kapasiteli	22x17x10	EZ9EUH108	557,77	1	12
12 otomatik sigorta kapasiteli	29x19x10	EZ9EUH112	725,39	1	10
18 otomatik sigorta kapasiteli	37x23x11	EZ9EUH118	1.132,88	1	5
24 otomatik sigorta kapasiteli, 2 sıralı	26x33x11	EZ9EUH212	1.288,94	1	5
36 otomatik sigorta kapasiteli, 3 sıralı	26x46x11	EZ9EUH312	1.609,73	1	4

Sıva Altı Dağıtım Kutuları, Halogen Free (HF)

Şeffaf Kapaklı

8 otomatik sigorta kapasiteli	22x17x10	EZ9EUE108	635,80	1	12
12 otomatik sigorta kapasiteli	29x19x10	EZ9EUE112	679,15	1	10
18 otomatik sigorta kapasiteli	37x23x11	EZ9EUE118	881,45	1	5
24 otomatik sigorta kapasiteli, 2 sıralı	26x33x11	EZ9EUE212	1.127,10	1	5
36 otomatik sigorta kapasiteli, 3 sıralı	26x46x11	EZ9EUE312	1.445,00	1	4

Beyaz Opak Kapaklı

8 otomatik sigorta kapasiteli	22x17x10	EZ9EUF108	554,88	1	12
12 otomatik sigorta kapasiteli	29x19x10	EZ9EUF112	719,61	1	10
18 otomatik sigorta kapasiteli	37x23x11	EZ9EUF118	1.054,85	1	5
24 otomatik sigorta kapasiteli, 2 sıralı	26x33x11	EZ9EUF212	1.343,85	1	5
36 otomatik sigorta kapasiteli, 3 sıralı	26x46x11	EZ9EUF312	1.297,61	1	4

Tanım	Ürün Özelliği	Referans	Fiyat (TL)	Minimum sip. adedi	Koli adedi
-------	---------------	----------	---------------	-----------------------	---------------

Aksesuarlar

8 modüllü sigorta kutuları için 1 terminal bloğu	8 delikli	EZ9ETB01	56,75	1	
12 modüllü sigorta kutuları için 1 terminal bloğu	8 delikli	EZ9ETB02	66,95	1	
18 modüllü sigorta kutuları için 1 terminal bloğu	17 delikli	EZ9ETB03	89,65	1	
24 modüllü sigorta kutuları için 1 terminal bloğu	17 delikli	EZ9ETB04	101,00	1	
36 modüllü sigorta kutuları için 1 terminal bloğu	22 delikli	EZ9ETB05	127,10	1	
8 modüllü sigorta kutuları için 2 terminal bloğu	8 delikli	EZ9ETB06	88,50	1	
12 modüllü sigorta kutuları için 2 terminal bloğu	8 delikli	EZ9ETB07	104,40	1	
18 modüllü sigorta kutuları için 2 terminal bloğu	17 delikli	EZ9ETB08	160,00	1	

Not: Easy9 sigorta kutularında nötr ve topraklama baraları opsiyoneldir.

Not: Easy9 Sigorta Kutuları ve Aksesuarlarının ticari hayatı sonlanmıştır. Schneider Electric Türkiye stokları tükenene kadar ürün tedariki devam edecektir. Stokları tükenen referanslar için muadil ürün seçimini Resi9 MP Modüler Sigorta Kutuları ve Aksesuarları ürün ailesinden yapabilir, ürün seçimi konusunda destek için 444 30 30 numaralı Müşteri Destek Merkezi ile iletişime geçebilirsiniz.



Tanım	Nominal Akım In	Referans	Fiyat (TL)	Minimum sip. adedi
-------	-----------------	----------	------------	--------------------

Sıva Üstü Dağıtım Kutuları, Halogen Free (HF)

Gövde

13 otomatik sigorta kapasiteli (1 sıra, 13 modül)	63 A	PRA20113	2.586,60	1
26 otomatik sigorta kapasiteli (2 sıra, 13 modül)	63 A	PRA20213	2.979,60	1
39 otomatik sigorta kapasiteli (3 sıra, 13 modül)	90 A	PRA20313	3.898,70	1
52 otomatik sigorta kapasiteli (4 sıra, 13 modül)	90 A	PRA20413	4.335,00	1
18 otomatik sigorta kapasiteli (1 sıra, 18 modül)	90 A	PRA20118	3.242,60	1
36 otomatik sigorta kapasiteli (2 sıra, 18 modül)	90 A	PRA20218	4.028,70	1
54 otomatik sigorta kapasiteli (3 sıra, 18 modül)	125 A	PRA20318	4.392,80	1
72 otomatik sigorta kapasiteli (4 sıra, 18 modül)	125 A	PRA20418	8.583,30	1
24 otomatik sigorta kapasiteli (1 sıra, 24 modül)	125 A	PRA20124	8.409,90	1
48 otomatik sigorta kapasiteli (2 sıra, 24 modül)	125 A	PRA20224	10.172,80	1
72 otomatik sigorta kapasiteli (3 sıra, 24 modül)	160 A	PRA20324	11.877,90	1
96 otomatik sigorta kapasiteli (4 sıra, 24 modül)	160 A	PRA20424	14.103,20	1
120 otomatik sigorta kapasiteli (5 sıra, 24 modül)	160 A	PRA20524	15.721,60	1
144 otomatik sigorta kapasiteli (6 sıra, 24 modül)	160 A	PRA20624	17.022,10	1



Sigorta kutuları

Sıva Altı Dağıtım Kutuları, Halogen Free (HF)

Gövde

26 otomatik sigorta kapasiteli (2 sıra, 13 modül)	63 A	PRA25213	3.505,60	1
39 otomatik sigorta kapasiteli (3 sıra, 13 modül)	90 A	PRA25313	4.624,00	1
52 otomatik sigorta kapasiteli (4 sıra, 13 modül)	90 A	PRA25413	6.184,60	1
18 otomatik sigorta kapasiteli (1 sıra, 18 modül)	90 A	PRA25118	3.942,00	1
36 otomatik sigorta kapasiteli (2 sıra, 18 modül)	90 A	PRA25218	4.710,70	1
54 otomatik sigorta kapasiteli (3 sıra, 18 modül)	125 A	PRA25318	5.346,50	1
72 otomatik sigorta kapasiteli (4 sıra, 18 modül)	125 A	PRA25418	8.583,30	1
24 otomatik sigorta kapasiteli (1 sıra, 24 modül)	125 A	PRA25124	8.409,90	1
48 otomatik sigorta kapasiteli (2 sıra, 24 modül)	125 A	PRA25224	10.172,80	1
72 otomatik sigorta kapasiteli (3 sıra, 24 modül)	160 A	PRA25324	11.877,90	1
96 otomatik sigorta kapasiteli (4 sıra, 24 modül)	160 A	PRA25424	14.103,20	1
120 otomatik sigorta kapasiteli (5 sıra, 24 modül)	160 A	PRA25524	15.721,60	1
144 otomatik sigorta kapasiteli (6 sıra, 24 modül)	160 A	PRA25624	17.022,10	1



H2

Tanım	Referans	Fiyat (TL)	Referans	Fiyat (TL)	Minimum sip. adedi
-------	----------	------------	----------	------------	--------------------

Kapak

Boyutlar

	Opak Kapak		Şeffaf Kapak	
13 otomatik sigorta kapasiteli (1 sıra, 13 modül)	PRA16113	493,10	PRA15113	968,20
26 otomatik sigorta kapasiteli (2 sıra, 13 modül)	PRA16213	781,20	PRA15213	1.583,80
39 otomatik sigorta kapasiteli (3 sıra, 13 modül)	PRA16313	867,90	PRA15313	1.184,90
52 otomatik sigorta kapasiteli (4 sıra, 13 modül)	PRA16413	1.101,00	PRA15413	1.670,50
18 otomatik sigorta kapasiteli (1 sıra, 18 modül)	PRA16118	551,30	PRA15118	1.101,10
36 otomatik sigorta kapasiteli (2 sıra, 18 modül)	PRA16218	867,90	PRA15218	1.101,10
54 otomatik sigorta kapasiteli (3 sıra, 18 modül)	PRA16318	982,80	PRA15318	1.184,90
72 otomatik sigorta kapasiteli (4 sıra, 18 modül)	PRA16418	1.157,70	PRA15418	1.973,90
24 otomatik sigorta kapasiteli (1 sıra, 24 modül)	PRA16124	1.820,70	PRA15124	5.317,60
48 otomatik sigorta kapasiteli (2 sıra, 24 modül)	PRA16224	5.457,50	PRA15224	6.011,20
72 otomatik sigorta kapasiteli (3 sıra, 24 modül)	PRA16324	2.973,60	PRA15324	7.051,60
96 otomatik sigorta kapasiteli (4 sıra, 24 modül)	PRA16424	3.263,40	PRA15424	8.034,20
120 otomatik sigorta kapasiteli (5 sıra, 24 modül)	PRA16524	3.753,30	PRA15524	9.074,60
144 otomatik sigorta kapasiteli (6 sıra, 24 modül)	PRA16624	4.098,20	PRA15624	9.999,40

*Arayüz ve aksesuarlar için lütfen 444 30 30 Müşteri Destek Merkezi'ni arayınız.

Resi9 MP

Modüler Sigorta Kutuları ve Aksesuarları

Halogen free - IP40

Life Is On

Schneider
Electric

Tanım	Boyutlar (mm) G x Y x D	Referans	Fiyat (TL)	Minimum sip. adedi	Koli adedi
-------	----------------------------	----------	---------------	-----------------------	---------------

Sıva Üstü Dağıtım Kutuları, Halogen Free (HF)

Dumanlı Şeffaf Kapaklı

4 otomatik sigorta kapasiteli	124x198x95	MIP10104T	479,80	1	20
6 otomatik sigorta kapasiteli	160x198x95	MIP10106T	520,20	1	18
8 otomatik sigorta kapasiteli	196x228x102	MIP10108T	575,20	1	10
12 otomatik sigorta kapasiteli	268x228x102	MIP10112T	789,00	1	8
18 otomatik sigorta kapasiteli	376x228x102	MIP10118T	1.092,50	1	5
24 otomatik sigorta kapasiteli, 2 sıralı	268x353x102	MIP10212T	1.387,20	1	5
36 otomatik sigorta kapasiteli, 3 sıralı	268x478x102	MIP10312T	1.976,80	1	4

Beyaz Opak Kapaklı

4 otomatik sigorta kapasiteli	124x198x95	MIP10104	479,80	1	20
6 otomatik sigorta kapasiteli	160x198x95	MIP10106	520,20	1	18
8 otomatik sigorta kapasiteli	196x228x102	MIP10108	575,20	1	10
12 otomatik sigorta kapasiteli	268x228x102	MIP10112	789,00	1	8
18 otomatik sigorta kapasiteli	376x228x102	MIP10118	1.092,50	1	5
24 otomatik sigorta kapasiteli, 2 sıralı	268x353x102	MIP10212	1.508,60	1	5
36 otomatik sigorta kapasiteli, 3 sıralı	268x478x102	MIP10312	1.976,80	1	4

Sıva Altı Dağıtım Kutuları, Halogen Free (HF)

Dumanlı Şeffaf Kapaklı

4 otomatik sigorta kapasiteli	150 x 252 x 97	MIP20104T	479,80	1	15
8 otomatik sigorta kapasiteli	222 x 252 x 97	MIP20108T	575,20	1	10
12 otomatik sigorta kapasiteli	294 x 252 x 97	MIP20112T	789,00	1	8
18 otomatik sigorta kapasiteli	402 x 252 x 99	MIP20118T	1.092,50	1	5
24 otomatik sigorta kapasiteli, 2 sıralı	294 x 377 x 98	MIP20212T	1.387,20	1	5
36 otomatik sigorta kapasiteli, 3 sıralı	294 x 502 x 98	MIP20312T	1.815,00	1	4

Beyaz Opak Kapaklı

8 otomatik sigorta kapasiteli	222 x 252 x 97	MIP20108	575,20	1	10
12 otomatik sigorta kapasiteli	294 x 252 x 97	MIP20112	789,00	1	8
18 otomatik sigorta kapasiteli	402 x 252 x 99	MIP20118	1.092,50	1	5
24 otomatik sigorta kapasiteli, 2 sıralı	294 x 377 x 98	MIP20212	1.387,20	1	5
36 otomatik sigorta kapasiteli, 3 sıralı	294 x 502 x 98	MIP20312	1.815,00	1	4

Tanım	Ürün Özelliği	Referans	Fiyat (TL)	Minimum sip. adedi	Koli adedi
-------	---------------	----------	---------------	-----------------------	---------------

Terminal blok desteği (2li paket) - kesilebilir	18 modül	MIP99036	213,90	1	
Terminal bloğu	8 delikli	MIP99038	156,10	1	
	16 delikli	MIP99039	260,10	1	
Bölünebilir boşluk kapakları (10'lu paket)		MIP99047	231,20	1	
Açıpın duvar Sıva altı montaj kiti		MIP99046	1.546,20	1	

Tanım	Boyutlar (mm) G x Y x D	Referans	Fiyat (TL)	Minimum sip. adedi	Koli adedi
-------	----------------------------	----------	---------------	-----------------------	---------------

Micro Pragma

2 modül, (1+1) sigorta kutusu	51 x 130 x 60	10205	96,90	1	
-------------------------------	---------------	-----------------------	-------	---	--

Not: Bu sayfadaki sigorta kutuları tek referans sistemine göre seçilir, arka taban ve ön yüz beraber teslim edilir. Taban ve önyüzü ayrı sipariş etmek için lütfen 444 30 30 Müşteri Destek Merkezi'ni arayınız.



MIP99050



MIP99037



13411



10205



Yenilikçi Tasarımı ile Mini Pragma

Mini Pragma sigorta kutuları;

- Yaşam alanlarında iç dekorasyonu tamamlayan ve anahtar prizlerle uyumlu bir tasarıma sahiptir.
- Pratik kurulumu sayesinde elektrikçilerin çalışmasını kolaylaştırır.
- Konutlar için eksiksiz elektrik tesisat çözümü sunar.



se.com/tr

Life Is On

Schneider
Electric



Sanayi Tipi Fiş - Priz Serileri ve Kombinasyon Kutuları



Hızlı Montaj, Güvenli Kullanım



se.com/tr

Life Is On

Schneider
Electric

Sanayi Tipi Fiş-Prizler

Kauçuk Fiş-Priz Serisi

Boş Kombinasyon Kutuları

Life Is On

Schneider
Electric



Kauçuk üçlü
grup priz



3201-301-0300
1x16A düz fiş



3201-367-0900
1x16A pano prizi



130x200



220x300

Açıklama	Bağlantı tipi	Referans	Fiyat (TL)	Minimum sip. adedi
1x16A, Monofaze, 2P + T, IP44				
Priz grubu	Kauçuk uzatma prizi	3201-360-0300	128,10	40
	Kauçuk duvar prizi	3201-362-0300	162,60	30
	Kauçuk üçlü grup priz	3201-366-0301	276,00	12
	Makina prizi	3201-364-0900	151,80	30
	Pano prizi	3201-367-0900	87,20	100
Fiş grubu	Kauçuk düz fiş (IP54)	3201-301-0300	86,10	60
	Kauçuk eğik fiş (IP54)	3201-302-0300	104,10	45

Ark Kaynak Makina Bağlantı Elemanları

200A, 16-50 mm	Düz fiş	Kablolu	3273-301-0365	361,60	50
	Trafo prizi	Kablolu	3273-368-0365	483,70	50
400A, 50-95 mm	Düz fiş	Kablolu	3274-301-0366	376,40	50
	Trafo prizi	Kablolu	3274-368-0366	492,30	50
	Uzatma prizi	Kablolu	3274-360-0366	393,70	50

Tanım	Boyut (mm)	Referans	Fiyat (TL)	Minimum sip. adedi
Boş Kombinasyon Kutuları				
IP 54	130x220	3477-757-0600	330,90	1
	220x300	3477-758-0600	547,00	1

*Not: IP54 ürünlerde nötr barası mevcuttur.



PKF 16M723
3x16A uzatma prizi,
IP67 vidalı bağlantı



PKY 16F723
3x16A eğik makina prizi,
IP67 hızlı bağlantı



PKF 16M423
3x16A uzatma prizi,
IP67 vidalı bağlantı



PKX 16M423
3x16A düz fiş,
IP44 hızlı bağlantı



PKE 16M734
4x16A düz fiş,
IP67 vidalı bağlantı



PKF 16W434
4x16A duvar prizi,
IP44 vidalı bağlantı



PKX 16M434
4x16A düz fiş,
IP44 hızlı bağlantı

Açıklama	Referans	Fiyat (TL)	Minimum sip. adedi	
3x16A, Monofaze, 2P + T, Vidalı Bağlantı, IP67				
Priz grubu	Uzatma prizi	PKF16M723	642,60	1
	Eğik makina prizi	PKF16F723	564,40	10
	Düz makina prizi	PKF16G723	608,60	1
	Duvar prizi	PKF16W723	962,20	10
Fiş grubu	Düz fiş	PKE16M723	459,00	10
	Duvar fişi	83554	1.067,60	4
	Eğik makina fişi	83854	639,20	10
Hızlı bağlantı				
Priz grubu	Uzatma prizi	PKY16M723	703,80	1
	Eğik makina prizi	PKY16F723	666,40	1
	Düz makina prizi	PKY16G723	666,40	1
Fiş grubu	Düz fiş	PKX16M723	527,00	10
3x16A, Monofaze, 2P + T, vidalı bağlantı, IP44				
Priz grubu	Uzatma prizi	PKF16M423	469,20	1
	Eğik makina prizi	PKF16F423	411,40	10
	Düz makina prizi	PKF16G423	414,80	10
	Duvar prizi	PKF16W423	625,60	8
Fiş grubu	Düz fiş	PKE16M423	323,00	10
	Eğik makina fişi	81804	897,60	10
Hızlı Bağlantı				
Priz grubu	Uzatma prizi	PKY16M423	527,00	10
	Eğik makina prizi	PKY16F423	482,80	10
	Duvar prizi	PKY16W423	771,80	1
Fiş grubu	Düz fiş	PKX16M423	370,60	10
Sistem Adaptörleri				
3x16A CEE17 / 2P+T Schuko adaptör	PKZA203	1.349,80	1	
4x16A, Trifaze, 3P + T, Vidalı Bağlantı, IP67				
Priz grubu	Uzatma prizi	PKF16M734	867,00	1
	Eğik makina prizi	PKF16F734	741,20	10
	Düz makina prizi	PKF16G734	741,20	1
	Duvar prizi	PKF16W734	1.060,80	10
Fiş grubu	Düz fiş	PKE16M734	554,20	1
	Eğik makina fişi	83858	646,00	10
Hızlı Bağlantı				
Priz grubu	Uzatma prizi	PKY16M734	867,00	10
Fiş grubu	Düz fiş	PKX16M734	608,60	10
4x16A, Trifaze, 3P + T, Vidalı Bağlantı, IP44				
Priz grubu	Uzatma prizi	PKF16M434	622,20	1
	Eğik makina prizi	PKF16F434	411,40	10
	Düz makina prizi	PKF16G434	588,20	10
	Duvar prizi	PKF16W434	853,40	8
Fiş grubu	Düz fiş	PKE16M434	435,20	10
Hızlı Bağlantı				
Priz grubu	Uzatma prizi	PKY16M434	686,80	10
	Eğik makina prizi	PKY16F434	642,60	1
	Duvar prizi	PKY16W434	935,00	1
	Fiş grubu	Düz fiş	PKX16M434	486,20



PKF16G735
5x16A düz makina prizi
IP67 vidalı bağlantı



PKF16W435
5x16A duvar prizi
IP44 vidalı bağlantı



PKY16M435
5x16A uzatma prizi
IP44 hızlı bağlantı



PKF32M723
3x32A uzatma prizi
IP67 vidalı bağlantı



PKX32M723
3x32A düz fiş,
IP67 hızlı bağlantı



PKE32W423
3x32A duvar fişi,
IP44 vidalı bağlantı



PKE32M734
34x32A düz fiş,
IP67 vidalı bağlantı

Açıklama	Referans	Fiyat (TL)	Minimum sip. adedi	
5x16A, Trifaze, 3P +N + T, Vidalı Bağlantı, IP67				
Priz grubu	Uzatma prizi	PKF16M735	853,40	1
	Eğik makina prizi	PKF16F735	744,60	10
	Düz makina prizi	PKF16G735	561,00	10
	Duvar prizi	PKF16W735	1.064,20	1
Fiş grubu	Düz fiş	PKE16M735	649,40	10
	Eğik makina fişi	83859	741,20	1
Hızlı Bağlantı				
Priz grubu	Uzatma prizi	PKY16M735	935,00	8
	Eğik makina prizi	PKY16F735	846,60	10
	Düz makina prizi	PKY16G735	846,60	1
Fiş grubu	Düz fiş	PKX16M735	717,40	10
5x16A, Trifaze, 3P +N + T, Vidalı Bağlantı, IP44				
Priz grubu	Uzatma prizi	PKF16M435	663,00	10
	Eğik makina prizi	PKF16F435	571,20	10
	Düz makina prizi	PKF16G435	615,40	10
	Duvar prizi	PKF16W435	693,60	6
Fiş grubu	Düz fiş	PKE16M435	476,00	1
	Eğik makina fişi	81809	676,60	4
Hızlı bağlantı				
Priz grubu	Uzatma prizi	PKY16M435	822,80	10
	Eğik makina prizi	PKY16F435	707,20	10
	Düz makina prizi	PKY16G435	727,60	10
	Duvar prizi	PKY16W435	931,60	6
Fiş grubu	Düz fiş	PKX16M435	503,20	10
3x32A, Monofaze, 2P + T, Vidalı Bağlantı, IP67				
Priz grubu	Uzatma prizi	PKF32M723	826,20	1
	Eğik makina prizi	PKF32F723	754,80	1
	Düz makina prizi	PKF32G723	754,80	6
	Duvar prizi	PKF32W723	1.268,20	5
Fiş grubu	Düz fiş	PKE32M723	666,40	6
	Duvar fişi	83566	1.472,20	2
Hızlı bağlantı				
Priz grubu	Uzatma prizi	PKY32M723	1.003,00	1
	Eğik makina prizi	PKY32F723	867,00	8
Fiş grubu	Düz fiş	PKX32M723	853,40	6
3x32A, Monofaze, 2P + T, Vidalı Bağlantı, IP44				
Priz grubu	Uzatma prizi	PKF32M423	646,00	10
	Eğik makina prizi	PKF32F423	608,60	8
	Düz makina prizi	PKF32G423	608,60	10
	Duvar prizi	PKF32W423	877,20	6
Fiş grubu	Düz fiş	PKE32M423	547,40	10
Hızlı Bağlantı				
Priz grubu	Uzatma prizi	PKY32M423	826,20	1
	Eğik makina prizi	PKY32F423	771,80	8
	Duvar prizi	PKY32W423	1.094,80	6
Fiş grubu	Düz fiş	PKX32M423	683,40	1
4x32A, Trifaze, 3P + T, Vidalı Bağlantı,IP67				
Priz grubu	Uzatma prizi	PKF32M734	860,20	6
	Eğik makina prizi	PKF32F734	839,80	8
	Düz makina prizi	PKF32G734	839,80	6
	Duvar prizi	PKF32W734	1.349,80	1
Fiş grubu	Düz fiş	PKE32M734	765,00	1
Hızlı Bağlantı				
Priz grubu	Uzatma prizi	PKY32M734	1.023,40	1
	Eğik makina prizi	PKY32F734	972,40	1
Fiş grubu	Düz fiş	PKX32M734	921,40	1



PKF32M434
4x32A uzatma prizi,
IP44 vidalı bağlantı



PKY32M434
4x32A uzatma prizi,
IP44 hızlı bağlantı



PKY32F435
5x32A eğik makina prizi,
IP44 hızlı bağlantı



PKY32W435
5x32A duvar prizi,
IP44 hızlı bağlantı



81378
3x63A düz fiş,
IP67 vidalı bağlantı

Açıklama	Referans	Fiyat (TL)	Minimum sip. adedi
4x32A, Trifaze, 3P + T, Vidalı Bağlantı, IP44			
Priz grubu	Uzatma prizi	PKF32M434	822,80
	Eğik makina prizi	PKF32F434	714,00
	Düz makina prizi	PKF32G434	714,00
	Duvar prizi	PKF32W434	1.060,80
Fiş grubu	Düz fiş	PKE32M434	588,20
Hızlı bağlantı			
Priz grubu	Uzatma prizi	PKY32M434	996,20
	Eğik makina prizi	PKY32F434	867,00
	Duvar prizi	PKY32W434	1.224,00
Fiş grubu	Düz fiş	PKX32M434	788,80
5x32A, Trifaze, 3P + N + T, Vidalı Bağlantı, IP67			
Priz grubu	Uzatma prizi	PKF32M735	955,40
	Eğik makina prizi	PKF32F735	860,20
	Düz makina prizi	PKF32G735	928,20
	Duvar prizi	PKF32W735	1.271,60
Fiş grubu	Düz fiş	PKE32M735	795,60
	Eğik fiş	81771	1.247,80
	Duvar fişi	83571	1.941,40
	Eğik makina fişi	83871	962,20
Hızlı Bağlantı			
Priz grubu	Uzatma prizi	PKY32M735	1.224,00
	Eğik makina prizi	PKY32F735	1.125,40
	Düz makina prizi	PKY32G735	1.047,20
Fiş grubu	Düz fiş	PKX32M735	1.094,80
5x32A, Trifaze, 3P + N + T, Vidalı Bağlantı, IP44			
Priz grubu	Uzatma prizi	PKF32M435	822,80
	Eğik makina prizi	PKF32F435	761,60
	Düz makina prizi	PKF32G435	819,40
	Duvar prizi	PKF32W435	1.013,20
Fiş grubu	Düz fiş	PKE32M435	673,20
	Duvar fişi	PKE32W435	904,40
	Eğik makina fişi	81821	873,80
Hızlı Bağlantı			
Priz grubu	Uzatma prizi	PKY32M435	1.047,20
	Eğik makina prizi	PKY32F435	826,20
	Duvar prizi	PKY32W435	1.268,20
Fiş grubu	Düz fiş	PKX32M435	819,40
3x63A, Monofaze, 2P + T, Vidalı Bağlantı, IP67			
Priz grubu	Uzatma prizi	81478	3.454,40
	Eğik makina prizi	81278	3.060,00
	Düz makina prizi	81178	4.076,60
Fiş grubu	Düz fiş	81378	2.709,80
4x63A, Trifaze, 3P + T, Vidalı Bağlantı, IP67			
Priz grubu	Uzatma prizi	81482	3.369,40
	Eğik makina prizi	81282	2.968,20
	Duvar prizi	81182	4.239,80
	Düz Makina Prizi	81682	2.471,80
Fiş grubu	Duvar fişi	81582	4.787,20
	Düz fiş	81382	2.526,20
	Düz makina fişi	81882	3.437,40

Tanım	Referans	Fiyat (TL)	Minimum sipariş adedi
4x63A, Trifaze, 3P + T, Vidalı Bağlantı, IP44			
Priz grubu	Uzatma Prizi	81432	2.978,40
Fiş grubu	Düz Fiş	81332	2.237,20
	Düz makina Fişi	81532	2.614,60
5x63A, Trifaze, 3P + N + T, Vidalı Bağlantı, IP67			
Priz grubu	Uzatma Prizi	81483	3.947,40
	Eğik makina Prizi	81283	3.301,40
	Duvar Prizi	81183	4.569,60
	Düz Makina Prizi	81683	3.219,80
Fiş grubu	Düz Fiş	81383	2.913,80
	Duvar Fişi	81583	5.474,00
	Düz makina Fişi	81883	4.165,00
5x63A, Trifaze, 3P + N + T, Vidalı Bağlantı, IP44			
Fiş grubu	Düz makina Fişi	81533	3.549,60
4x125A, Trifaze, 3P + T, Vidalı Bağlantı, IP67			
Priz grubu	Uzatma Prizi	81494	6.392,00
	Eğik makina prizi	81294	3.784,20
	Duvar Prizi	81194	8.466,00
	Düz Makina Prizi	81694	3.712,80
Fiş grubu	Düz Fiş	81394	5.814,00
	Duvar Fişi	81594	7.208,00
	Düz makina Fişi	81894	4.046,00
5x125A, Trifaze, 3P + N + T, Vidalı Bağlantı, IP67			
Priz grubu	Uzatma Prizi	81495	6.834,00
	Eğik makina prizi	81295	4.848,40
	Duvar Prizi	81195	9.078,00
	Düz Makina Prizi	81695	4.508,40
Fiş grubu	Düz Fiş	81395	6.664,00
	Duvar Fişi	81595	7.718,00
	Düz makina Fişi	81895	6.460,00



81382
4x63A düz fiş,
IP67 vidalı bağlantı



81383
5x63A düz fiş,
IP67 vidalı bağlantı



81894
4x125A düz makina fişi,
IP67 vidalı bağlantı



81495
5x125A uzatma prizi,
IP67 vidalı bağlantı

Açıklama	Bağlantı tipi	Referans	Fiyat (TL)	Minimum sip. adedi	
İçten Kilitli Prizler		Koruma Sınıfı			
3 x 16, monofaze, 2P+T	Makina prizi	IP44	82031	3.485,00	1
	Makina prizi	IP65	82081	4.144,60	1
	Duvar prizi	IP44	83031	4.178,60	1
4 x 16, trifaze, 3P+T	Makina prizi	IP44	82035	3.906,60	1
	Makina prizi	IP65	82085	5.236,00	1
	Duvar prizi	IP44	83085	4.807,60	1
5 x 16, trifaze, 3P+N+T	Makina prizi	IP44	82036	4.409,80	1
	Makina prizi	IP65	82086	4.977,60	1
	Duvar prizi	IP44	83036	5.304,00	1
3 x 32, monofaze, 2P+T	Makina prizi	IP44	82042	4.110,60	1
	Makina prizi	IP65	82092	5.406,00	1
	Duvar prizi	IP44	83042	4.923,20	1
4 x 32, trifaze, 3P+T	Makina prizi	IP44	82046	4.702,20	1
	Makina prizi	IP65	82096	5.950,00	1
	Duvar prizi	IP44	83046	5.644,00	1
5 x 32, trifaze, 3P+N+T	Makina prizi	IP44	82047	5.236,00	1
	Makina prizi	IP65	82097	6.664,00	1
	Duvar prizi	IP44	83047	6.290,00	1
4 x 63, trifaze, 3P+T	Makina prizi	P65	PKB63T534	17.408,00	1
	Duvar prizi	IP65	PKB63P534	19.584,00	1
5 x 63, trifaze, 3P+N+T	Makina prizi	P65	PKB63T535	20.876,00	1
	Duvar prizi	IP65	PKB63P535	21.760,00	1
Konteyner Çözümleri					
3x32, trifaze, 3P + E, IP44, vidalı bağlantı					
Fiş grubu	Düz fiş		PKE32M7C4	1.492,60	1
	Makina fişi		83899	1.329,40	1



82031
Makina prizi, 3x16 monofaze
IP44



PKB63T534
Makina prizi, 4x63 trifaze
IP65



83097
Duvar prizi, 5x32 trifaze
IP65



PKZM409
3 priz çıkışlı, IP67



PKE32M7C4
Düz fiş, IP67



Akım Korumalı Prizler ve Kesintisiz Güç Kaynakları



Güvenilir Güç Her An Sizinle



se.com/tr

Life Is On

Schneider
Electric



Schneider Electric SPM UPS

1-2-3 kVA

Dünyanın Lider UPS Üreticisi Schneider Electric'ten SPM Online UPS Ürün Ailesi!

SPM ürün ailesi, düzenli olmayan her türlü güç koşullarında ihtiyaç duyulan kesintisiz ve güvenilir gücün sağlanması için geliştirilmiş çok yönlü yeni nesil bir kesintisiz güç kaynağıdır.



se.com/tr

Life Is On

Schneider
Electric

Kesintisiz Güce İhtiyaç Duyulan Her Alanda Yanınızda



Kasalar ve Mağaza Yönetimi

Elektrik kesintisinin mağaza prestijine zarar vermesine izin vermeden satış yapmaya devam edebilirsiniz! Ayrıca SPM UPS, kasanız ve çevresindeki tüm elektronik cihazları güç dalgalanmalarına karşı korur.



Makine ve Asansörler

Kesintisiz üretimi sağlamak ve duruş maliyetlerinin önüne geçmek için makinenizde, güvenlik için asansörlerde SPM UPS serisini kullanın.



Güvenlik Ekipmanları ve Bina Yönetimi

CCTV, x-ray cihazı, metal dedektörü, acil durum aydınlatması gibi ekipman ve cihazlara gücün kesintisiz ulaşması, tesis güvenliği için son derece kritiktir. SPM UPS ile güvenliğinizi garanti altına alın.



Bilgisayarlar, İş İstasyonları ve Mining

Ofisinizde ya da evinizdeki iş istasyonlarınızı ve veri madenciliği işlemlerinizi SPM UPS serisi ile kesintisiz güç ile koruma altına alın.



Medikal Cihazlar

SPM UPS Serisi ile yüksek hassasiyet gerektiren medikal cihazlar ve laboratuvar ekipmanlarına kesintisiz güç sağlayın.



PM1WU2-GR



PM6U-GR



SPM1KI-TR

J1



LS1500-RS



BVS1000I-GR

Tanım	Referans	Fiyat (TL)
-------	----------	------------

APC Ani Gerilim Koruyucular (Akım Korumalı Prizler)

Tekli Akım Korumalı Priz, 918 Joule, Beyaz	PM1W-GR	700,00
Tekli Akım Korumalı Priz ve 2 Adet USB Hızlı Şarj Çıkışı, 918 Joule, Beyaz	PM1WU2-GR	1.470,00
5 Çıkışlı Akım Korumalı Priz, 918 Joule, Beyaz	PM5-GR	1.730,00
5 Çıkışlı Akım Korumalı Priz ve 2 Adet USB Hızlı Şarj Çıkışı, 918 Joule, Beyaz	PM5U-GR	2.470,00
6 Çıkışlı Akım Korumalı Priz, 1816 Joule, Beyaz	PM6-GR	2.330,00
6 Çıkışlı Akım Korumalı Priz ve 2 Adet USB Hızlı Şarj Çıkışı, 1816 Joule, Beyaz	PM6U-GR	3.060,00
8 Çıkışlı Akım Korumalı Priz, 2754 Joule, Beyaz	PM8-GR	3.260,00
8 Çıkışlı Akım Korumalı Priz ve Koaks/Telefon Hattı Koruması, 2754 Joule, Beyaz	PMF83VT-GR	3.930,00

Schneider Electric SPM Serisi Online Kesintisiz Güç Kaynakları

		Fiyat (USD)
Schneider Electric SPM 1kVA Online, 230V	SPM1KI-TR	537,00
Schneider Electric SPM 2kVA Online, 230V	SPM2KI-TR	891,00
Schneider Electric SPM 3kVA Online, 230V	SPM3KI-TR	1.138,00



APC Line-R LS Serisi Otomatik Voltaj Regülatörleri

		Fiyat (TL)
Otomatik Voltaj Regülatörü 600VA, 3 Adet Schuko Çıkış	LS595-RS	2.260,00
Otomatik Voltaj Regülatörü 1000VA, 3 Adet Schuko Çıkış	LS1000-RS	2.540,00
Otomatik Voltaj Regülatörü 1500VA, 3 Adet Schuko Çıkış	LS1500-RS	3.220,00

Schneider Electric BVS Serisi Line Interactive Kesintisiz Güç Kaynakları

		Fiyat (TL)
Schneider Electric BVS 500VA, AVR, 230V, 4 Adet Schuko Çıkış	BVS500I-GR	4.720,00
Schneider Electric BVS 650VA, AVR, 230V, 4 Adet Schuko Çıkış	BVS650I-GR	4.940,00
Schneider Electric BVS 800VA, AVR, 230V, 4 Adet Schuko Çıkış	BVS800I-GR	5.520,00
Schneider Electric BVS 1000VA, AVR, 230V, 4 Adet Schuko Çıkış	BVS1000I-GR	6.080,00

CIHAZLAR VE BESLEME SÜRELERİ	BVS500I-GR	BVS650I-GR	BVS800I-GR	BVS1000I-GR
1 Modem + 1 55" 4K UHD TV = 85 Watt	18 dk	25 dk	28 dk	32 dk
1 Modem + 1 55" 4K UHD TV + 1 Apple TV = 120 Watt	5 dk	10 dk	15 dk	17 dk
1 Modem + 1 24" Monitör + 1 PC = 180 Watt	3 dk	6 dk	9 dk	10 dk
1 Modem + 1 43" 4K UHD TV + 1 Oyun Konsolu = 240 Watt	0.5 dk	2 dk	2.5 dk	3 dk

Apple TV 4K: 5W Modem: 15W 43" 4K UHD TV: 71W 55" 4K UHD TV: 100W 24" Monitör: 30W PC: 135W Oyun PC: 285W Oyun Konsolu: 154W



BVS Serisi Kesintisiz Güç Kaynağı

Dünyanın Lider Kesintisiz Güç Kaynağı Üreticisi Schneider Electric'in BVS Serisi ile işiniz de eğlenmeniz de yarıda kalmaz, internetiniz kesilmez!

BVS Tek Faz Line Interactive Kesintisiz Güç Kaynağı, Schneider Electric'in ev ve küçük ofis kullanımı için tasarladığı yeni UPS ürün ailesidir.



se.com/tr

Life Is On

Schneider
Electric



Easy9 Otomatik Sigortalar, Kaçak Akım Koruma Röleleri ve Parafudrlar



Güvenlik için Eksiksiz Bir Seri!



se.com/tr

Life Is On

Schneider
Electric



Easy 9 ürün ailesi 4,5 kA
otomatik sigortalar artık ticari!



se.com/tr

Life Is On

Schneider
Electric



EZ9F56116



EZ9F56216



EZ9F56316



EZ9F56416

K3

Tip	In (A)	Referans	Fiyat (TL)	Min. Sip. Adedi
Easy9 6kA B Eğrisi				
1 kutup	6	EZ9F26106	121,40	12
	10	EZ9F26110	112,80	12
	16	EZ9F26116	112,80	12
	20	EZ9F26120	112,80	12
	25	EZ9F26125	112,80	12
	32	EZ9F26132	135,90	12
	40	EZ9F26140	159,00	12
Easy9 6kA C Eğrisi				
1 Kutup	6	EZ9F56106	118,50	12
	10	EZ9F56110	109,90	12
	16	EZ9F56116	109,90	12
	20	EZ9F56120	109,90	12
	25	EZ9F56125	109,90	12
	32	EZ9F56132	127,20	12
	40	EZ9F56140		12
	50	EZ9F56150	190,80	12
	63	EZ9F56163	208,10	12
	2 Kutup	6	EZ9F56206	398,90
10		EZ9F56210	398,90	6
16		EZ9F56216	398,90	6
20		EZ9F56220	398,90	6
25		EZ9F56225	398,90	6
32		EZ9F56232	416,20	6
40		EZ9F56240	436,40	6
50		EZ9F56250	563,60	6
63		EZ9F56263	685,00	6
3 Kutup		6	EZ9F56306	569,40
	10	EZ9F56310	563,60	4
	16	EZ9F56316	560,70	4
	20	EZ9F56320	560,70	4
	25	EZ9F56325	563,60	4
	32	EZ9F56332	578,00	4
	40	EZ9F56340	635,80	4
	50	EZ9F56350	774,60	4
	63	EZ9F56363	838,10	4
	4 Kutup	6	EZ9F56406	731,20
10		EZ9F56410	716,80	3
16		EZ9F56416	711,00	3
20		EZ9F56420	711,00	3
25		EZ9F56425	711,00	3
32		EZ9F56432	731,20	3
40		EZ9F56440	823,70	3
50		EZ9F56450	997,10	3
63		EZ9F56463	1.205,20	3

Not: Easy9 6kA B eğrisi otomatik sigortalar için lütfen 444 30 30 Müşteri Destek Merkezi'ni arayınız.

Tip	In (A)	Referans	Fiyat (TL)	Min. Sip. Adedi
Easy9 10kA C Eğrisi				
1 kutup	6	EZ9F51106	170,60	12
	10	EZ9F51110	161,90	12
	16	EZ9F51116	161,90	12
	20	EZ9F51120	161,90	12
	25	EZ9F51125	161,90	12
	32	EZ9F51132	185,00	12
	40	EZ9F51140	234,10	12
2 kutup	6	EZ9F51206	390,20	12
	10	EZ9F51210	404,80	12
	16	EZ9F51216	419,10	12
	20	EZ9F51220	433,50	12
	32	EZ9F51232	546,30	12
	40	EZ9F51240	563,60	12
	63	EZ9F51263	572,30	12
3 kutup	6	EZ9F51306	777,50	4
	10	EZ9F51310	763,00	4
	16	EZ9F51316	763,00	4
	20	EZ9F51320	763,00	4
	25	EZ9F51325	763,00	4
	32	EZ9F51332	806,40	4
	40	EZ9F51340	875,70	4
4 kutup	6	EZ9F51363	1.482,60	4
	20	EZ9F51420	1.589,50	4
	32	EZ9F51432	1.026,00	4
	40	EZ9F51440	1.193,60	4
	63	EZ9F51463	1.199,40	4

YENİ

YENİ

Easy9 - Kaçak Akım Röleleri, Parafudrlar

Tip	In (A)	Referans	Fiyat (TL)	Min. Sip. Adedi
Easy9 Kaçak Akım Koruma Röleleri				
2 Kutup 30 mA	25	EZ9R05225	861,30	1
	40	EZ9R05240	895,90	1
	63	EZ9R05263	1.115,60	1
2 Kutup 300 mA	40	EZ9R63240	817,90	1
	63	EZ9R63263	817,90	1
4 Kutup 30 mA	25	EZ9R05425	1.150,30	1
	40	EZ9R05440	1.187,80	1
	63	EZ9R05463	1.378,60	1
4 Kutup 300 mA	25	EZ9R63425	1.014,40	1
	40	EZ9R63440	1.069,30	1
	63	EZ9R63463	1.205,20	1



EZ9R05225



EZ9L33720

K4

Tip	I _{max} (kA) 8/20 us	I _n [kA] 8/20 us	Referans	Fiyat (TL)	Min. Sip. Adedi
Easy9 Parafudrlar, Tip 2 - C Sınıfı - Sınıf II (sayaç sonrası kullanım)					
1P+N	20	10	EZ9L33620	1.861,20	1
3P	20	10	EZ9L33345	2.421,90	1
3P+N	20	10	EZ9L33720	2.661,70	1
3P+N	45	20	EZ9L33745	2.814,90	1



Evinizde kolay ve güvenli bir şekilde elektrikli aracınızı sarj etmeniz için yeni EVlink Home Ürün Ailesi

EVlink Home

EVlink Home, herhangi bir elektriksel etkiyi en aza indiren ve güç aşımalarını veya ilgili cezaları önleyen basit ve kurulumu kolay bir sarj cihazıdır. EVlink sarj istasyonlarımız kolay kullanımı, sağlam yapısı ve kullandığı teknolojiyle evrensel bir kullanım alanına sahiptir.



Kolay



Hızlı



Sürdürülebilir



Okut ve Keşfet

se.com/tr

Life Is On

Schneider
Electric



EVH2S11POCK

Tip	Referans	Güç (kW)	Faz	Akım (A)	Fiyat (EURO)
EVlink Wallbox Kablosuz					
	EVH2S3P02K	3,7	1P	16 A	1.217,70
	EVH2S7P02K	7,4	1P	32 A	1.300,20
	EVH2S11P02K	11	3P	16 A	1.381,60
	EVH2S22P02K	22,1	3P	32 A	1.464,10
Kablolu					
	EVH2S3P0CK	3,7	1P	16 A	1.300,20
	EVH2S7P0CK	7,4	1P	32 A	1.381,60
	EVH2S11P0CK	11	3P	16 A	1.464,10
	EVH2S22P0CK	22,1	3P	32 A	1.546,60

YENİ

EVlink Home Sarj İstasyonları



EVH4S11NC

Tip	Referans	Güç (kW)	Faz	Akım (A)	Fiyat (EURO)
EVlink Home Wallbox T2 Soket Çıkışlı Kablosuz					
	EVH4S03N2	3,7	1P	16 A	1.359,30
	EVH4S07N2	7,4	1P	32 A	1.444,40
	EVH4S11N2	11	3P	16 A	1.530,65
T2 Soket Çıkışlı 5m Kablolu					
	EVH4S03NC	3,7	1P	16 A	1.359,30
	EVH4S07NC	7,4	1P	32 A	1.444,40
	EVH4S11NC	11	3P	16 A	1.530,65



EasyPact Şalterler,
GoPact ve Kontaktörler



Kaliteye Sahip Olmak Çok Kolay!



se.com/tr

Life Is On

Schneider
Electric



LV510337



LV563316



LV510930

L1

Tip	Kesme kap. Icu(kA)	Anma akımı In (A)	Termik ayar Sahası Ir (A)	Referans	Fiyat (TL)
*Ayarlı Termik Manyetik Korumalı					
3 Kutup 380V AC					
CVS100B	25	TM16D	12-16	LV510300	3.965,00
	25	TM25D	18-25	LV510301	3.965,00
	25	TM32D	23-32	LV510302	3.965,00
	25	TM40D	28-40	LV510303	3.965,00
	25	TM50D	35-50	LV510304	3.965,00
	25	TM63D	45-63	LV510305	3.965,00
	25	TM80D	56-80	LV510306	3.965,00
CVS160B	25	TM100D	70-100	LV510307	3.965,00
	25	TM125D	88-125	LV516302	4.832,00
CVS250B	25	TM160D	112-160	LV516303	4.971,00
	25	TM200D	140-200	LV525302	7.242,00
CVS 100F	25	TM250D	175-250	LV525303	7.242,00
	36	TM16D	12-16	LV510330	4.193,00
CVS160F	36	TM25D	18-25	LV510331	4.193,00
	36	TM32D	23-32	LV510332	4.193,00
	36	TM40D	28-40	LV510333	4.193,00
	36	TM50D	35-50	LV510334	4.193,00
	36	TM63D	45-63	LV510335	4.193,00
	36	TM80D	56-80	LV510336	4.193,00
	36	TM100D	70-100	LV510337	4.193,00
CVS250F	36	TM125D	88-125	LV516332	5.070,00
	36	TM160D	112-160	LV516333	5.270,00
CVS400F	36	TM200D	140-200	LV525332	7.616,00
	36	TM250D	175-250	LV525333	7.616,00
CVS630F	36	TM320D	224-320	LV540305	16.252,00
	36	TM400D	280-400	LV540306	18.734,00
	36	TM500D	350-500	LV563305	24.004,00
CVS400N	36	TM630D	441-630	LV563307	27.268,00
	36	ETS630 (LSOI)	325-630	LV563505	27.574,00
	50	TM320D	224-320	LV540315	18.768,00
	50	TM400D	280-400	LV540316	21.522,00
CVS630N	50	TM500D	350-500	LV563315	25.160,00
	50	TM630D	441-630	LV563317	30.634,00
	50	ETS630 (LSOI)	325-630	LV563510	31.722,00
CVS400H	70	TM320D	224-320	LV540325	21.250,00
	70	TM400D	280-400	LV540326	23.970,00
CVS630H	70	TM500D	350-500	LV563325	29.920,00
	70	TM630D	441-630	LV563327	32.980,00
	70	ETS630 (LSOI)	325-630	LV563515	39.508,00

* Manyetik koruma: 16-250 A arası için sabit, 400 A için 5-10xIn, 600 A için 4.2-8.3xIn şeklinde ayarlanabilir.

Aksesuarlar

Tip	Besleme Gerilimi (VAC)	Referans	Fiyat (TL)
Düşük Gerilim Bobini			
CVS100-630 için MN bobini	220	LV429407	2.394,00
CVS100-630 için MN bobini	380	LV429408	2.394,00
Açtırma Bobinleri			
CVS100-630 için MX bobini	220	LV429387	2.224,00
CVS100-630 için MX bobini	380	LV429388	2.224,00
Yardımcı Kontaklar			
CVS100/630 için OF/SD/SDE/SDV kontak		29450	1.296,00
CVS100-250 TM/MA açtırma üniteleri için SDE adaptörü		LV429451	942,00
Motor Mekanizması			
CVS100-250 için motor mekanizması 110-230V AC/DC	110-230V AC/DC	LV435001	11.016,00
CVS100-250 için motor mekanizması 400V AC/DC	400V	LV435002	11.016,00
CVS400-630 için motor mekanizması 400V AC/DC	400V	LV435005	28.560,00
CVS400-630 için motor mekanizması 110-230V AC/DC	110-230V AC/DC	LV435010	28.560,00
Montaj Aksesuarları			
Mandallı CVS 100/160/250 için ön yüz pano montaj çerçevesi		LV429317	691,00
Mandallı CVS 400/630 için ön yüz pano montaj çerçevesi		LV432558	871,00
CVS100/160/250 B/F, 3P bir adet kısa terminal koruyucu		LV429515	742,00
CVS400/630 N, 3P bir adet kısa terminal koruyucu		LV432591	820,00
CVS100-250 için 6'lı faz bariyer seti		LV429329	480,00
CVS400/630 için 6'lı faz bariyer seti		LV432570	643,00
Döner Kurma Kolları			
CVS100-250 için doğrudan döner kurma kolu		LV429337	1.197,00
CVS400/630 için doğrudan döner kurma kolu		LV432597	1.445,00
CVS100-250 için uzatmalı döner kurma kolu		LV429338	1.799,00
CVS400/630 için uzatmalı döner kurma kolu		LV432598	2.180,00



LV516342

Tip	Kesme kap. Icu(kA)	Anma akımı In (A)	Termik ayar sahası Ir (A)	Referans	Fiyat (TL)	
*Ayarlı Termik Manyetik Korumalı						
4 Kutup 380V AC						
CVS100B	25	TM16D	12-16	LV510310	4.995,00	
	25	TM25D	18-25	LV510311	4.995,00	
	25	TM32D	23-32	LV510312	4.995,00	
	25	TM40D	28-40	LV510313	4.995,00	
	25	TM50D	35-50	LV510314	4.995,00	
	25	TM63D	45-63	LV510315	4.995,00	
	25	TM80D	56-80	LV510316	4.995,00	
	25	TM100D	70-100	LV510317	4.995,00	
	CVS160B	25	TM125D	88-125	LV516312	9.350,00
		25	TM160D	112-160	LV516313	10.574,00
CVS250B	25	TM200D	140-200	LV525312	12.546,00	
	25	TM250D	175-250	LV525313	12.546,00	
CVS 100F	36	TM16D	12-16	LV510340	5.338,00	
	36	TM25D	18-25	LV510341	5.338,00	
	36	TM32D	23-32	LV510342	5.338,00	
	36	TM40D	28-40	LV510343	5.338,00	
	36	TM50D	35-50	LV510344	5.338,00	
	36	TM63D	45-63	LV510345	5.338,00	
	36	TM80D	56-80	LV510346	5.848,00	
	36	TM100D	70-100	LV510347	6.188,00	
	CVS160F	36	TM125D	88-125	LV516342	9.860,00
		36	TM160D	112-160	LV516343	11.118,00
CVS250F	36	TM200D	140-200	LV525342	13.158,00	
	36	TM250D	175-250	LV525343	13.158,00	
CVS400F	36	TM320D	224-320	LV540308	25.330,00	
	36	TM400D	280-400	LV540309	27.506,00	
CVS630F	36	TM500D	350-500	LV563308	29.546,00	
	36	TM630D	441-630	LV563310	32.164,00	
	36	ETS630 (LS01)	325-630	LV563506	37.400,00	
CVS400N	50	TM320D	224-320	LV540318	29.852,00	
	50	TM400D	280-400	LV540319	31.654,00	
CVS630N	50	TM500D	350-500	LV563318	34.782,00	
	50	TM630D	441-630	LV563320	36.958,00	
	50	ETS630 (LS01)	325-630	LV563511	42.976,00	
CVS400H	70	TM320D	224-320	LV540328	33.830,00	
	70	TM400D	280-400	LV540329	35.870,00	
CVS630H	70	TM500D	350-500	LV563328	41.820,00	
	70	TM630D	441-630	LV563330	44.200,00	
	70	ETS630 (LS01)	325-630	LV563516	50.354,00	

YENİ

YENİ

* Manyetik koruma: 16-250 A arası için sabit, 400 A için 5-10xIn, 600 A için 4.2-8.3xIn şeklinde ayarlanabilir.



Vigi Toprak Kaçak Akım Koruma Modülleri

Tip	Hassasiyet ayar sahası	Referans	Fiyat (TL)
3 kutup			
Vigi 200-440V 3P for CVS100/160	30 mA-10A	LV529488	15.742,00
Vigi 200-440V 3P for CVS250	30 mA-10 A	LV529492	21.862,00
Vigi 200-440V 3P for CVS400/630	30 mA-30 A	LV532464	24.004,00
3 kutup+nötr			
Vigi 200-440V 4P for CVS100/160	30mA -10A	LV529489	17.748,00
Vigi 200-440V 4P for CVS250	30 mA-10 A	LV529493	24.752,00
Vigi 200-440V 4P for CVS400/630	30 mA-30 A	LV532465	35.190,00
Bağlantı aksesuarları			
NSX100/250 için 4P Vigi modülünü 3P devre kesiciyi bağlama ünitesi		LV429214	5.984,00
NSX400/630 için 4P Vigi modülünü 3P devre kesiciye bağlama ünitesi		LV432457	7.344,00

L2

EasyPact CVS

100 - 630A

Life Is On

Schneider
Electric

Tip	Kesme kap. Icu(kA)	Anma akımı In (A)	Termik ayar sahası Ir (A)	Manyetik ayar Sahası	Referans	Fiyat (TL)
Manyetik Şalter (MA)						
3 Kutup 380V/415 AC						
CVS100F	36	MA2.5	-	6-14 x In	LV510440	6.562,00
	36	MA6.3	-	6-14 x In	LV510441	6.562,00
	36	MA12.5	-	6-14 x In	LV510442	6.562,00
	36	MA25	-	6-14 x In	LV510443	6.562,00
	36	MA50	-	6-14 x In	LV510444	6.562,00
	36	MA100	-	6-14 x In	LV510445	6.562,00
CVS160F	36	MA100	-	9-14 x In	LV516439	6.800,00
	36	MA150	-	9-14 x In	LV516440	6.970,00
CVS250F	36	MA220	-	9-14 x In	LV525439	8.670,00
CVS400F	36	MA320	-	6-13 x In	LV540550	17.340,00
CVS630F	36	MA500	-	6-13 x In	LV563550	23.460,00
CVS100N	50	MA2.5	-	6-14 x In	LV510450	6.970,00
	50	MA6.3	-	6-14 x In	LV510451	6.970,00
	50	MA12.5	-	6-14 x In	LV510452	6.970,00
	50	MA25	-	6-14 x In	LV510453	6.970,00
	50	MA50	-	6-14 x In	LV510454	6.970,00
	50	MA100	-	6-14 x In	LV510455	6.970,00
CVS160N	50	MA100	-	9-14 x In	LV516450	7.242,00
	50	MA150	-	9-14 x In	LV516451	7.412,00
CVS250N	50	MA220	-	9-14 x In	LV525442	9.112,00
CVS400N	50	MA320	-	6-13 x In	LV540552	20.740,00
CVS630N	50	MA500	-	6-13 x In	LV563552	26.860,00
CVS400H	70	MA320	-	6-13 x In	LV540554	24.140,00
CVS630H	70	MA500	-	6-13 x In	LV563554	30.260,00



LV525442



LV525442

Yalıtım aksesurları

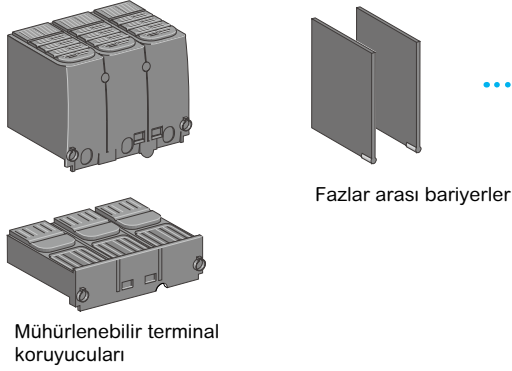

Bağlantı

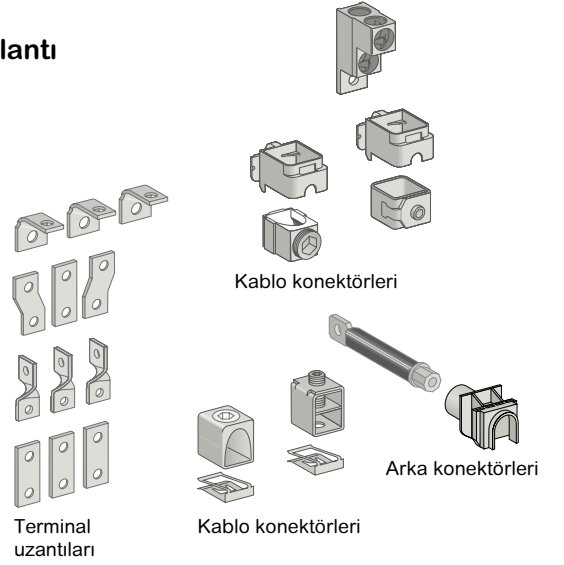

Elektrikli yardımcı donanımlar



İzleme

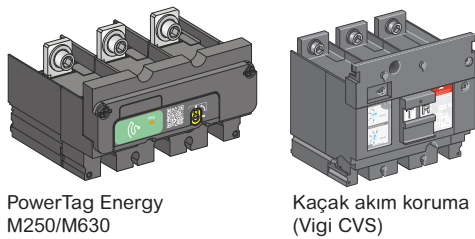

Kontrol aksesuarları

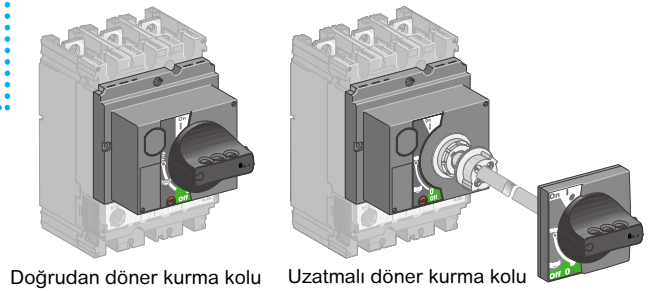

GoPact Serisi Kompakt Şalterler

16 - 800A

Life Is On

Schneider
Electric



G12F3F80



G20B3A200



G80N3E800

Tip	Kesme kap. Icu(kA)	Anma akımı In (A)	Termik ayar sahası Ir	Referans	Fiyat (TL)	
*Sabit ve Ayarlı termik manyetik korumalı						
3 Kutup 380V AC						
GoPact - 125F - Sabit	30	TM16D	-	G12F3F16	2.391,00	
	30	TM20D	-	G12F3F20	2.391,00	
	30	TM25D	-	G12F3F25	2.391,00	
	30	TM32D	-	G12F3F32	2.391,00	
	30	TM40D	-	G12F3F40	2.391,00	
	30	TM50D	-	G12F3F50	2.391,00	
	30	TM63D	-	G12F3F63	2.391,00	
	30	TM80D	-	G12F3F80	2.996,00	
	30	TM100D	-	G12F3F100	2.996,00	
	30	TM125D	-	G12F3F125	3.363,00	
GoPact - 125F - Ayarlanabilir (*)	30	TM16D	12-16	G12F3A16	2.935,00	
	30	TM20D	16-20	G12F3A20	2.935,00	
	30	TM25D	20-25	G12F3A25	2.935,00	
	30	TM32D	25-32	G12F3A32	2.935,00	
	30	TM40D	32-40	G12F3A40	2.935,00	
	30	TM50D	40-50	G12F3A50	2.935,00	
	30	TM63D	50-63	G12F3A63	2.935,00	
	30	TM80D	64-80	G12F3A80	3.400,00	
	30	TM100D	80-100	G12F3A100	3.400,00	
	30	TM125D	100-125	G12F3A125	3.836,00	
GoPact - 200B - Ayarlanabilir	25	TM40D	28-40	G20B3A40	3.373,00	
	25	TM50D	35-50	G20B3A50	3.373,00	
	25	TM63D	44-63	G20B3A63	3.373,00	
	25	TM80D	56-80	G20B3A80	3.536,00	
	25	TM100D	70-100	G20B3A100	3.536,00	
	25	TM125D	88-125	G20B3A125	4.108,00	
	25	TM160D	112-160	G20B3A160	4.227,00	
	25	TM200D	140-200	G20B3A200	6.120,00	
	GoPact - 200F - Ayarlanabilir	36	TM40D	28-40	G20F3A40	3.564,00
		36	TM50D	35-50	G20F3A50	3.564,00
36		TM63D	44-63	G20F3A63	3.564,00	
36		TM80D	56-80	G20F3A80	3.740,00	
36		TM100D	70-100	G20F3A100	3.740,00	
36		TM125D	88-125	G20F3A125	4.308,00	
36		TM160D	112-160	G20F3A160	4.441,00	
36		TM200D	140-200	G20F3A200	6.460,00	
GoPact - 250B - Ayarlanabilir	25	TM160D	112-160	G25B3A160	6.528,00	
	25	TM200D	140-200	G25B3A200	6.528,00	
	25	TM250D	175-250	G25B3A250	6.528,00	
GoPact - 250F - Ayarlanabilir	36	TM160D	112-160	G25F3A160	6.902,00	
	36	TM200D	140-200	G25F3A200	6.902,00	
	36	TM250D	175-250	G25F3A250	6.902,00	
GoPact - 400F - Ayarlanabilir	36	TM250D	175-250	G40F3A250	8.976,00	
	36	TM320D	224-320	G40F3A320	13.022,00	
	36	TM400D	280-400	G40F3A400	14.994,00	
GoPact - 400N - Ayarlanabilir	50	TM250D	175-250	G40N3A250	9.690,00	
	50	TM320D	224-320	G40N3A320	15.980,00	
	50	TM400D	280-400	G40N3A400	18.292,00	
GoPact - 800N - Ayarlanabilir	50	TM500D	350-500	G80N3TM500	23.290,00	
	50	TM630D	441-630	G80N3TM630	26.622,00	
	50	TM800D	560-800	G80N3TM800	32.028,00	
GoPact - 800N - Elektronik	50	ETU500	125-500	G80N3E500	28.322,00	
	50	ETU630	160-630	G80N3E630	29.818,00	
	50	ETU800	200-800	G80N3E800	35.870,00	
GoPact - 800H - Ayarlanabilir	70	TM500D	350-500	G80H3TM500	25.568,00	
	70	TM630D	441-630	G80H3TM630	29.138,00	
	70	TM800D	560-800	G80H3TM800	35.598,00	
GoPact - 800H - Elektronik	70	ETU500	125-500	G80H3E500	31.994,00	
	70	ETU630	160-630	G80H3E630	33.694,00	
	70	ETU800	200-800	G80H3E800	41.140,00	

(1) Manyetik koruma: TMD trip üniteleri sabit, elektronik trip ünitesi manyetik ayarlanabilir özelliktedir.

GoPact Serisi

Aksesuarlar

Life Is On

Schneider
Electric

Tip	Besleme Gerilimi (VAC)	Referans	Fiyat (TL)
Düşük gerilim bobinleri (MN)			
GoPact - 125 için MN bobini	230	G12UVR230AC	1.935,00
GoPact - 125 için MN bobini	415	G12UVR415AC	1.935,00
GoPact - 200/250 için MN bobini	240	G20-25UVR240AC	1.935,00
GoPact - 200/250 için MN bobini	415	G20-25UVR415AC	1.935,00
GoPact - 400/800 için MN bobini	240	G40-80UVR240AC	1.935,00
GoPact - 400/800 için MN bobini	415	G40-80UVR415AC	1.935,00
Açtırma bobinleri (MX)			
GoPact - 125 için MX bobini	110 – 415	G12SHT415AC	1.469,00
GoPact - 200/250 için MX bobini	240	G20-25SHT240AC	1.469,00
GoPact - 200/250 için MX bobini	415	G20-25SHT415AC	1.469,00
GoPact - 400/800 için MX bobini	240	G40-80SHT240AC	1.799,00
GoPact - 400/800 için MX bobini	415	G40-80SHT415AC	1.799,00
Döner Kurma Kolları			
Uzatmalı Döner Kol - GoPact 125		G12ROTE	1.456,00
Uzatmalı Döner Kol - GoPact 200		G20ROTE	1.456,00
Uzatmalı Döner Kol - GoPact 250		G25ROTE	1.459,00
Uzatmalı Döner Kol - GoPact 400		G40ROTE	1.765,00
Uzatmalı Döner Kol - GoPact 800		G80ROTE	2.115,00
Doğrudan Döner Kol - GoPact 125		G12ROTDS	969,00
Doğrudan Döner Kol - GoPact 200		G20ROTDS	969,00
Doğrudan Döner Kol - GoPact 250		G25ROTDS	1.000,00
Doğrudan Döner Kol - GoPact 400		G40ROTDS	1.170,00
Doğrudan Döner Kol - GoPact 800		G80ROTDS	1.524,00
Yardımcı kontaklar			
Yardımcı Kontak (OF/SD) GoPact MCCB 125-250	240	G12-25AUX240	997,00
Yardımcı Kontak (OF/SD) GoPact MCCB 400-800	240	G40-80AUX240	997,00
Döner Kurma Kolları			
Ayrıcılar - GoPact 125 - 3P	3P	G12SPDR3P	517,00
Ayrıcılar - GoPact 200 - 3P	3P	G20SPDR3P	595,00
Ayrıcılar - GoPact 250 - 3P	3P	G25SPDR3P	956,00
Ayrıcılar - GoPact 400 - 3P	3P	G40SPDR3P	1.636,00
Ayrıcılar - GoPact 800 - 3P	3P	G80SPDR3P630	6.052,00
Ayrıcılar - GoPact 800 - 3P	3P	G80SPDR3P800	6.732,00
Ayrıcılar - GoPact 125 - 4P	4P	G12SPDR4P	694,00
Ayrıcılar - GoPact 200 - 4P	4P	G20SPDR4P	799,00
Ayrıcılar - GoPact 250 - 4P	4P	G25SPDR4P	1.286,00
Ayrıcılar - GoPact 400 - 4P	4P	G40SPDR4P	2.533,00
Ayrıcılar - GoPact 800 - 4P	4P	G80SPDR4P630	6.732,00
Ayrıcılar - GoPact 800 - 4P	4P	G80SPDR4P800	7.582,00
2'Li faz arası bariyerleri GoPact 125		G12FASB2	106,00
2'Li faz arası bariyerleri GoPact 200		G20FASB2	106,00
2'Li faz arası bariyerleri GoPact 250		G25FASB2	160,00
2'Li faz arası bariyerleri GoPact 400-800		G40-80FASB2	266,00
Kablo Konnektörleri 3P GoPact 200	3P	G20SBC3P	857,00
Kablo Konnektörleri 3P GoPact 250	3P	G25SBC3P	1.014,00
Kablo Konnektörleri 3P GoPact 400	3P	G40SBC3P	2.057,00
Kablo Konnektörleri 4P GoPact 200	4P	G20SBC4P	1.146,00
Kablo Konnektörleri 4P GoPact 250	4P	G25SBC4P	1.354,00
Kablo Konnektörleri 4P GoPact 400	4P	G40SBC4P	2.918,00
Arka Bağlantı Konnektörleri 3P GoPact 200	3P	G20RC3P	1.836,00
Arka Bağlantı Konnektörleri 3P GoPact 250	3P	G25RC3P	2.316,00
Arka Bağlantı Konnektörleri 3P GoPact 400	3P	G40RC3P	2.751,00
Arka Bağlantı Konnektörleri 3P GoPact 800	3P	G80RC3P	4.801,00
Arka Bağlantı Konnektörleri 4P GoPact 200	4P	G20RC4P	2.632,00
Arka Bağlantı Konnektörleri 4P GoPact 250	4P	G25RC4P	3.322,00
Arka Bağlantı Konnektörleri 4P GoPact 400	4P	G40RC4P	4.308,00
Arka Bağlantı Konnektörleri 4P GoPact 800	4P	G80RC4P	7.412,00
Kısa Terminal Koruyucu 3P GoPact 125	3P	G12STSHD3P	534,00
Kısa Terminal Koruyucu 3P GoPact 200	3P	G20STSHD3P	534,00
Kısa Terminal Koruyucu 3P GoPact 250	3P	G25STSHD3P	534,00
Kısa Terminal Koruyucu 3P GoPact 400	3P	G40STSHD3P	565,00
Kısa Terminal Koruyucu 3P GoPact 800	3P	G80STSHD3P	704,00
Kısa Terminal Koruyucu 4P GoPact 125	4P	G12STSHD4P	670,00
Kısa Terminal Koruyucu 4P GoPact 200	4P	G20STSHD4P	670,00
Kısa Terminal Koruyucu 4P GoPact 250	4P	G25STSHD4P	670,00
Kısa Terminal Koruyucu 4P GoPact 400	4P	G40STSHD4P	708,00
Kısa Terminal Koruyucu 4P GoPact 800	4P	G80STSHD4P	959,00

(1) Soket kaidesi ve dönüştürme kiti beraber sipariş edilmelidir.

Hayatınızı kolaylařtıracak anlamlı referanslar

Anlamlı ticari referansların Doğru Ürün Seçme, Satın Alma, Kontrol Etme, Montaj ve Takip safhaları dahil ürünün tüm kullanım ömrü boyunca sistemlerinizi geliřtirmeye yardımcı olduđuna inanıyoruz.

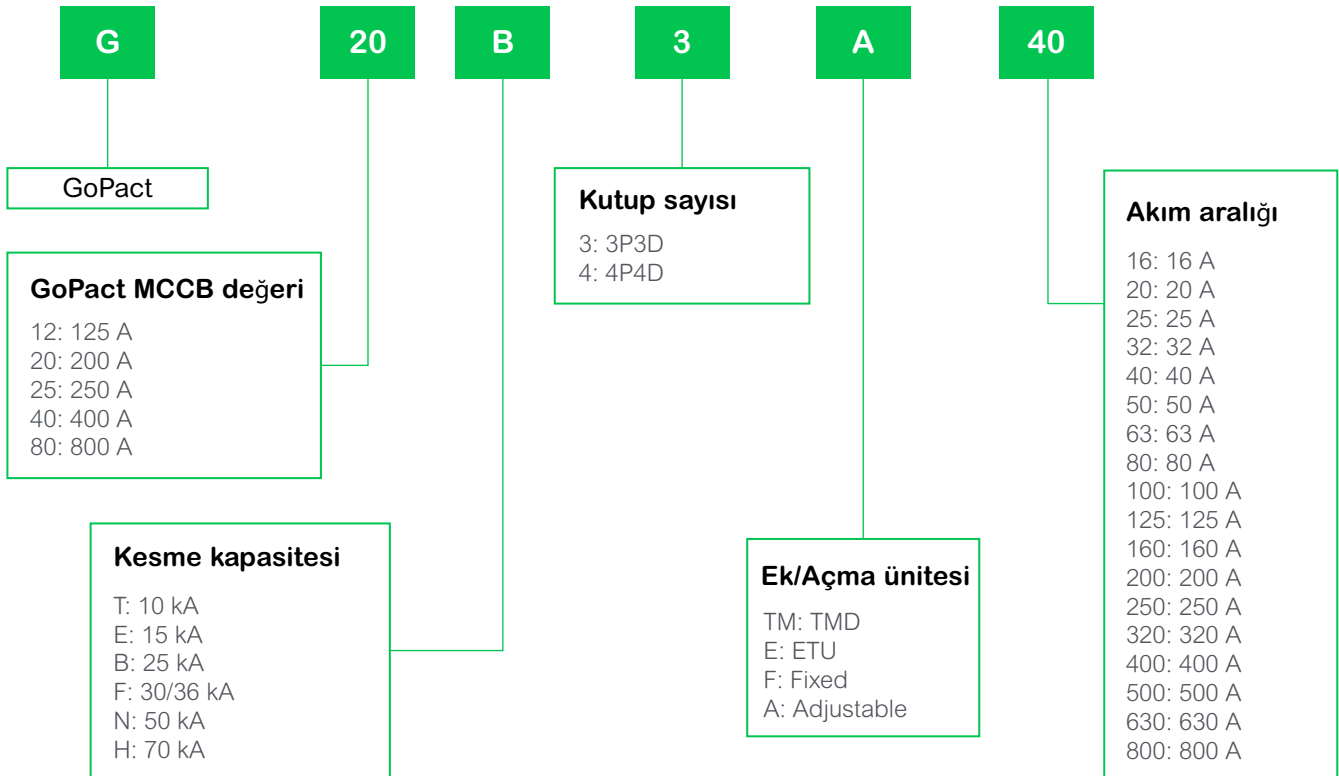

L9

řalter güncellemeleri için QR kodunu tarayın

Her bir řalter, řalterler hakkındaki en son bilgileri sađlayan QR kod ile donatılmıřtır.





Temel Gereksinimler İçin İstedığınız Kalite ve Performans

Koruma ve kontrol çözümlerini içeren EasyPact ailesinin bir parçası

EasyPact TVS serisi ürünlerin size sağladığı avantajlar:

- **Güvenilir Performans** - Uygulamaya göre optimize edilen EasyPact TVS özellikleri, tüm uygulamalar için ihtiyaçlarınızın %80'ini karşılar.
- **Avantajlı Fiyat** - Ünitelerin seçimi, satın alımı, depolanması ve kurulumundaki kolaylıklara avantajlı fiyatla sahip olun.
- **Yüksek Kalite** - EasyPact TVS, gelişmiş üretim yöntemleri ve yüksek kaliteli malzemeler kullanarak Schneider Electric'in standartlara olan bağlılığından ödün vermez.



se.com/tr

Life Is On

Schneider
Electric

EasyPact TVS serisi kontaktörler, 3 kutuplu, 6 - 40A

Raya Geçmeli veya Vida Tespitli



LC1-E06



LC1-E40

Anma gücü (kW) 380/400 V 50 Hz	Anma akımı (A) < 440 V AC3 ≤ 60°C	Yardımcı kontak		Referans	Standart kumanda devresi gerilimi	Fiyat (TL)	Minimum sip. adedi
		NA	NK				
2,2	6	0	1	LC1E0601••	M5	656,20	1
2,2	6	1	0	LC1E0610••	M5	656,20	1
4	9	0	1	LC1E0901••	M5	693,60	1
4	9	1	0	LC1E0910••	M5	693,60	1
5,5	12	0	1	LC1E1201••	M5	731,00	1
5,5	12	1	0	LC1E1210••	M5	731,00	1
7,5	18	0	1	LC1E1801••	M5	928,20	1
7,5	18	1	0	LC1E1810••	M5	928,20	1
11	25	0	1	LC1E2501••	M5	1.241,00	1
11	25	1	0	LC1E2510••	M5	1.241,00	1
15	32	0	1	LC1E3201••	M5	1.859,80	1
15	32	1	0	LC1E3210••	M5	1.859,80	1
18,5	38	0	1	LC1E3801••	M5	2.220,20	1
18,5	38	1	0	LC1E3810••	M5	2.220,20	1
18,5	40	1	1	LC1E40••	M5	2.584,00	1

EasyPact TVS Serisi Yardımcı Kontaktörler

Vidalı Bağlantı, Kumanda Devresi: AC

Kontakt Düzeni

2NA + 2NK	CAE22••	M5	588,20	1
3NA + 1NK	CAE31••	M5	588,20	1
4NA + ONK	CAE40••	M5	588,20	1

CAE40

Kontaktör, Yardımcı Kontaktör ve Bobinler için Standart Kumanda Devresi Gerilimleri Ve Kodları *

AC gerilim (V) 50 Hz	24	220
LC1E09... E300, CAE için kod	B5	M5

* AC 50/60 Hz kontrol devresi seçeneği için lütfen 444 30 30 Müşteri Destek Merkezi'ni arayınız.

EasyPact TVS Serisi Kontaktörler, 4 Kutuplu, 32 - 125A

Anma akımı (AC1) ≤ 55°C	Referans	Standart kumanda devresi gerilimi	Fiyat (TL)	Minimum sip. adedi
Güç Devresi AC, Kumanda Devresi AC				
32A	LC1E18004••	M7	1.227,40	1
40A	LC1E25004••	M7	1.713,60	1
50A	LC1E38004••	M7	2.808,40	22
60A	LC1E40004••	M7	4.406,40	1
80A	LC1E65004••	M7	5.644,00	1
100A	LC1E80004••	M7	6.426,00	6
125A	LC1E95004••	M7	7.548,00	1

L10



LC1E-65004

EasyPact TVS Referans Seçimi

LC1E	12	10	M	5
				5
				Bobin gerilim kodu
				Yardımcı kontak konfigürasyonu
				Nominal çalışma akımı AC3
				Kontaktör

(2) Yalnız LC1E38'e kadar.

EasyPact TVS Serisi Termik Röleleri ve Motor Koruma Şalterleri

EasyPact TVS Serisi Termik Röleleri, 3 kutuplu, 0.1 - 40A

Termik ayar sahası (A)	Birlikte kullanacağı kontaktör referansı	Referans	Fiyat (TL)	Minimum Sip. Adedi
Sınıf 10 A				
Vida Bağlantılı				
0,1...0,16	LC1E06...E38	LRE01	884,00	1
0,16...0,25	LC1E06...E38	LRE02	884,00	1
0,25...0,4	LC1E06...E38	LRE03	884,00	1
0,4...0,63	LC1E06...E38	LRE04	884,00	1
0,63...1	LC1E06...E38	LRE05	884,00	1
1...1,6	LC1E06...E38	LRE06	884,00	1
1,6...2,5	LC1E06...E38	LRE07	884,00	1
2,5...4	LC1E06...E38	LRE08	884,00	1
4...6	LC1E06...E38	LRE10	884,00	1
5,5...8	LC1E09...E38	LRE12	884,00	1
7...10	LC1E09...E38	LRE14	884,00	1
9...13	LC1E12...E38	LRE16	884,00	1
12...18	LC1E18...E38	LRE21	884,00	1
16...24	LC1E25...E38	LRE22	884,00	1
23...32	LC1E25...E38	LRE32	1.190,00	1
30...38	LC1E38	LRE35	1.332,80	1
17...25	LC1E40...E95	LRE322	1.598,00	1
23...32	LC1E40...E95	LRE353	1.717,00	1
30...40	LC1E40...E95	LRE355	1.717,00	1
37...50	LC1E40...E65	LRE357	1.717,00	1

* Daha yüksek akım değerleri için lütfen 444 30 30 Müşteri Destek Merkezi'ni arayınız.

EasyPact TVS GZ1 Serisi Motor Koruma Şalterleri

Termik Manyetik Karakteristikli, (10-100 kA)

Anma gücü (kW) 400 V, 50/60 Hz	Termik ayar sahası (A)	Referans	Fiyat (TL)	Minimum Sip. Adedi
-	0.1... 0.16	GZ1E01	1.400,80	1
-	0.16... 0.25	GZ1E02	1.400,80	1
-	0.25... 0.40	GZ1E03	1.302,20	1
-	0.40... 0.63	GZ1E04	1.302,20	1
-	0.63... 1	GZ1E05	1.302,20	1
0.37	1... 1.6	GZ1E06	1.302,20	1
0.75	1.6... 2.5	GZ1E07	1.302,20	1
1.5	2.5... 4	GZ1E08	1.302,20	1
2.2	4... 6.3	GZ1E10	1.302,20	1
4	6... 10	GZ1E14	1.370,20	1
5.5	9... 14	GZ1E16	1.370,20	1
7.5	13... 18	GZ1E20	1.530,00	1
9	17... 23	GZ1E21	1.581,00	1
11	20... 25	GZ1E22	1.581,00	1
15	24... 32	GZ1E32	2.573,80	1

Manyetik Karakteristikli, (10-100kA)

Anma gücü (kW) 380/400 V, 50/60 Hz	Anma Akımı (A)	Referans	Fiyat (TL)	Minimum Sip. Adedi
-	1	GZ1LE05	1.230,80	1
0.37	1.6	GZ1LE06	1.230,80	1
0.75	2.5	GZ1LE07	1.230,80	1
1.5	4	GZ1LE08	1.230,80	1
2.2	6.3	GZ1LE10	1.230,80	1
4	10	GZ1LE14	1.302,20	1
5.5	14	GZ1LE16	1.302,20	1
7.5	18	GZ1LE20	1.451,80	1
11	25	GZ1LE22	1.506,20	1
15	32	GZ1LE32	2.407,20	1

EasyPact TVS Serisi için Yardımcı Donanımlar

Açıklama	Referans	Fiyat (TL)	Minimum Sip. Adedi
Ön yardımcı kontak bloğu	1 NA + 1 NK	LAEN11	244,80
	2 NA	LAEN20	244,80
	2 NK	LAEN02	244,80
Yıldız üçgen için zaman gecikmesi	2 NA + 2 NK	LAEN22	387,60
	LC1E25...E40	LAETSD	1.492,60
Enversör mekanik kilit	LC1E06...E40	LAEM1	425,00
LRE röleleri için terminal bloğu	LC1E06...E38	LAEB1	411,40
	LC1E40	LAEB3	1.149,20
Yan yardımcı kontak bloğu (sol)	1 NA + 1 NK	GZ1AN11	265,20
	2 NA	GZ1AN20	265,20



Sinyal-Buton Ürünleri



Verimli, Güvenilir ve
Ergonomik Çözümler



se.com/tr

Life Is On

Schneider
Electric

Harmony Stil 2

22 mm Çaplı Plastik Seri XA2

Kumanda Butonları ve Sinyal Lambaları IP54

Life Is On

Schneider
Electric



XA2-EA31



XA2-EA42



XA2-EA3351



XA2-EC51



XA2-EA7A3415



XA2-EW7L3741M5



XA2-ED21



XA2-EG21

Tip	Kontakt Düzeni	Renk	Referans	Fiyat (TL)	Min Sipariş Adedi
-----	----------------	------	----------	------------	-------------------

Yaylı Buton

	1NA	Beyaz	XA2-EA11	142,80	10
	1NA	Siyah	XA2-EA21	142,80	10
	1NA	Yeşil	XA2-EA31	142,80	10
	1NA	Sarı	XA2-EA51	142,80	10
	1NA	Mavi	XA2-EA61	142,80	10
	1NK	Kırmızı	XA2-EA42	142,80	10

İşaretli Yaylı Buton

Yeşil üzerine beyaz "I" işaretli	1NA	Yeşil	XA2-EA3311	146,20	10
Kırmızı üzerine beyaz "O" işaretli	1NK	Kırmızı	XA2-EA4322	146,20	10
Beyaz üzerine siyah "↑" işaretli	1NA	Beyaz	XA2-EA3341	146,20	10
Siyah üzerine beyaz "↑" işaretli	1NA	Siyah	XA2-EA3351	146,20	10
Kırmızı üzerine beyaz "STOP" işaretli	1NK	Kırmızı	XA2-EA4342	146,20	10

Kalıcı Buton

	1NA	Siyah	XA2-EH021	224,40	10
	1NA	Yeşil	XA2-EH031	224,40	10
	1NK	Kırmızı	XA2-EH042	224,40	10
	1NA	Sarı	XA2-EH051	224,40	10

Mantar Kafalı, Yaylı Buton

Ø 40mm	1NA	Siyah	XA2-EC21	159,80	10
Ø 40mm	1NA	Yeşil	XA2-EC31	159,80	10
Ø 40mm	1NK	Kırmızı	XA2-EC42	159,80	10

YENİ

Çiftli, Yaylı Buton

Düz kafa, I işaretli	1NA	Yeşil	XA2-EA7A3415	425,00	1
Düz kafa, O işaretli	1NK	Kırmızı			

YENİ

Çiftli, Yaylı, Dahili "Korumalı LED'li" 24V AC/DC Beslemeli

Düz kafa, I işaretli	1NA	Yeşil	XA2-EW7L3741B5	504,90	1
Düz kafa, O işaretli	1NK	Kırmızı			

YENİ

Çiftli, Yaylı, Dahili "Korumalı LED'li" 220V AC Beslemeli

Düz kafa, I işaretli	1NA	Yeşil	XA2-EW7L3741M5	530,40	1
Düz kafa, O işaretli	1NK	Kırmızı			

Mandal Butonlar

		Konum ⁽¹⁾			
Siyah mandal buton	1NA	∨	XA2-ED21	171,70	10
	1NA + 1NK	∨	XA2-ED25	231,20	10
	1NA + 1NA	∨	XA2-ED33	238,00	10
	1NA + 1NA	∨	XA2-ED53	238,00	10
	1NA	∨	XA2-ED41	171,70	10
Siyah, uzun mandallı buton	1NA	∨	XA2-EJ21	238,00	10
	1NA + 1NK	∨	XA2-EJ25	295,80	10
	1NA + 1NA	∨	XA2-EJ33	300,90	10
	1NA + 1NA	∨	XA2-EJ53	300,90	10

Kilitli Buton

	1NA	∨	XA2-EG21	438,60	10
	1NA + 1NA	∨	XA2-EG43	510,00	10
	1NA + 1NA	∨	XA2-EG63	510,00	10
	1NA + 1NA	∨	XA2-EG73	518,50	10
	1NA + 1NA	∨	XA2-EG33	518,50	10
	1NA + 1NA	∨	XA2-EG03	518,50	10

⁽¹⁾ ∨: 2 konumlu, kalıcı. ∨: 3 konumlu, kalıcı. ∨: 3 konumlu, 0 noktasına yay geri dönüşlü, ∨ simgesi kilitli geri çekilebilir konumunu gösterir.



Harmony Stil 2

22 mm Çaplı Çift Plastik Seri XA2

Kumanda Butonları ve Sinyal Lambaları

Life Is On

Schneider
Electric

Tip	Kontak Düzeni	Renk	Referans	Fiyat (TL)	Min Sipariş Adedi
-----	---------------	------	----------	------------	-------------------

Işıklı Yaylı Butonlar



XA2-EW33B1

Işıklı, yaylı buton dahili "Korumalı LED"li	1NA	Beyaz	XA2-EW31B1	282,20	10
24 V AC/DC beslemeli	1NA	Yeşil	XA2-EW33B1	282,20	1
	1NA	Kırmızı	XA2-EW34B1	282,20	10
	1NA	Sarı	XA2-EW35B1	282,20	10
	1NA	Mavi	XA2-EW36B1	282,20	10
	1NK	Kırmızı	XA2-EW34B2	282,20	10



XA2-EW36M2

Işıklı, yaylı buton dahili "Korumalı LED"li	1NA	Beyaz	XA2-EW31M1	345,10	10
220-230 V AC/DC beslemeli	1NA	Yeşil	XA2-EW33M1	345,10	10
	1NA	Kırmızı	XA2-EW34M1	345,10	10
	1NA	Sarı	XA2-EW35M1	345,10	10
	1NA	Mavi	XA2-EW36M1	345,10	1
	1NK	Kırmızı	XA2-EW34M2	345,10	10

Aksesuar

Sıkma aparatı			ZB5-AZ905	521,90	1
---------------	--	--	---------------------------	--------	---

Kontak Blok

	1NA		ZA2-EE101	69,70	10
	1NK		ZA2-EE102	69,70	10



ZA2-EE101

22 mm Çaplı XA2, Monoblok - Sinyal Lambaları

Tip	Kontak Düzeni	Renk	Referans	Fiyat (TL)	Min Sipariş Adedi
-----	---------------	------	----------	------------	-------------------

Sinyal Lambaları

Dahili "Korumalı LED"li		Beyaz	XA2-EVB1LC	115,60	10
24 V AC/DC beslemeli		Yeşil	XA2-EVB3LC	115,60	10
		Kırmızı	XA2-EVB4LC	115,60	10
		Sarı	XA2-EVB5LC	115,60	10
		Mavi	XA2-EVB6LC	115,60	10
		Kırmızı/Yeşil	XA2-EVB34LC	251,60	5

YENİ



XA2-EVB4LC



XA2-EVM5LC

YENİ

Dahili "Korumalı LED"li		Beyaz	XA2-EVM1LC	124,10	10
220 V AC beslemeli		Yeşil	XA2-EVM3LC	124,10	10
		Kırmızı	XA2-EVM4LC	124,10	10
		Sarı	XA2-EVM5LC	124,10	0
		Mavi	XA2-EVM6LC	124,10	10
		Kırmızı/Yeşil	XA2-EVM34LC	260,10	5

YENİ

İşaretli Sinyal Lambaları

İzolasyon anahtarı, 220 VAC		Kırmızı/Yeşil	XA2-EVM34SPC	334,90	5
Devre kesici, 220 VAC		Kırmızı/Yeşil	XA2-EVM34BPC	334,90	5
Topraklama, 220 VAC		Kırmızı/Yeşil	XA2-EVM34GPC	334,90	5



XA2-EVM34GPC

M2



Enerji Yönetimi Sistemleri ve Kompanzasyon Çözümleri



Kalite, Değer ve Sadelik İçin
Kolay Seçim



se.com/tr

Life Is On

Schneider
Electric



iEM3100



iEM3200



DM6000H



PM3200



METSEPM21**



METSEPM22**

Tanım	Referans	Fiyat (TL/m)	Minimum sipariş adedi
-------	----------	--------------	-----------------------

Kilowatt - Saat Ölçerler ve Multimetreler

iEM3100 Serisi 3faz kWh ölçer 63A	iEM3150-Modbus	A9MEM3150	8.058,00	1
iEM3100 Serisi 3faz kWh ölçer 63A	iEM3155-Modbus-MID	A9MEM3155	8.908,00	1
iEM3200 Serisi 3faz kWh ölçer*	iEM3250-Modbus	A9MEM3250	8.058,00	1
iEM3200 Serisi 3faz kWh ölçer*	iEM3255-Modbus-MID	A9MEM3255	8.908,00	1
iEM3300 Serisi 3faz kWh ölçer 125A	iEM3350-Modbus	A9MEM3350	12.240,00	1
iEM3300 Serisi 3faz kWh ölçer 125A	iEM3355-Modbus-MID	A9MEM3355	13.192,00	1

*iEM3200 serisinde harici olarak akım trafosu kullanmanız gerekmektedir.

Multimetreler

DM6000H serisi, pano tipi

DM6000H Serisi Multimetreler	DM6000H	METSEDM6000HCL10NC	2.482,00	1
DM6000H Serisi Multimetreler	DM6200H Modbus haberleşmeli	METSEDM6200HCL10RS	3.196,00	1

PM3200 serisi, DIN ray tipi

PM3200 (CT/5A) enerji analizörü	PM3200, temel enerji analizörü	METSEPM3200	8.160,00	1
PM3200 (CT/5A) enerji analizörü	PM3210, darbe çıkışlı	METSEPM3210	8.330,00	1
PM3200 (CT/5A) enerji analizörü	PM3250, Modbus haberleşmeli	METSEPM3250	8.908,00	1
PM3200 (CT/5A) enerji analizörü	PM3255, Modbus haberleşmeli, dahili hafıza	METSEPM3255	9.214,00	1

Orta seviye enerji analizörleri

PM2000 Serisi

PM2000 Serisi enerji analizörü	PM2110 LED THD POP Class 1.0	METSEPM2110	6.222,00	1
PM2000 Serisi enerji analizörü	PM2120 LED THD RS485 RTC 15.Har Class 1.0	METSEPM2120	7.038,00	1
PM2000 Serisi enerji analizörü	PM2130 LED 31. Har, Veri Kaydı, Class 0.5	METSEPM2130	7.038,00	1
PM2000 Serisi enerji analizörü	PM2210 LCD POP	METSEPM2210	7.616,00	1
PM2000 Serisi enerji analizörü	PM2220 LCD RS485 Min/Max RTC 15. Harmonik	METSEPM2220	7.786,00	1
PM2000 Serisi enerji analizörü	PM2230 LCD RS485 Min/Max RTC 31. Harmonik, Veri Kaydı, Class 0.5	METSEPM2230	8.466,00	1
PM2000 Serisi enerji analizörü aksesuarları	PM2x30 Dijital IO Modül 2-IO 14	METSEPM2KDGTLIO22	2.057,00	1
PM2000 Serisi enerji analizörü aksesuarları	PM2x30 Analog IO Modül 2-IO 14	METSEPM2KANLGI022	2.533,00	1
PM2000 Serisi enerji analizörü aksesuarları	PM2x30 Analog IO Modül 1-IO 14	METSEPM2KANLGI011	2.108,00	1

İleri seviye enerji analizörleri için AG fiyat listemizi kontrol ediniz.

Uygun Kablo Çapı / Bara Ölçüsü	Tanım		Referans	Fiyat (TL/m)	Minimum sipariş adedi	
	Çevrim Oranı	Maksimum Güç				
Ölçü Akım Trafoları (Doğruluk Sınıfı : 0,5)						
* Doğruluk sınıfları belirtilen referanslarda 1'dir.						
** Doğruluk sınıfları belirtilen referanslarda 3'tür.						
	21 mm	40/5	1VA**	METSECT5CC004	714,00	1
	21 mm	50/5	1,25VA*	METSECT5CC005	714,00	1
	21 mm	60/5	1,25VA*	METSECT5CC006	714,00	1
	21 mm	75/5	2,5 VA*	METSECT5CC008	714,00	1
	21 mm	100/5	2 VA	METSECT5CC010	714,00	1
	21 mm	125/5	2,5 VA	METSECT5CC013	714,00	1
	21 mm	150/5	3 VA	METSECT5CC015	731,00	1
	21 mm	200/5	4 VA	METSECT5CC020	765,00	1
	21 mm	250/5	5 VA	METSECT5CC025	782,00	1
	32 x 65 mm	400/5	4 VA	METSECT5DA040	1.428,00	1
	32 x 65 mm	500/5	8 VA	METSECT5DA050	1.428,00	1
	32 x 65 mm	600/5	8 VA	METSECT5DA060	1.428,00	1
	32 x 65 mm	800/5	12 VA	METSECT5DA080	1.496,00	1
	32 x 65 mm	1000/5	15 VA	METSECT5DA100	1.751,00	1
	32 x 65 mm	1250/5	15 VA	METSECT5DA125	1.802,00	1
	32 x 65 mm	1500/5	20 VA	METSECT5DA150	1.955,00	1
	38 x 127 mm	1000/5	6 VA	METSECT5DB100	2.635,00	1
	38 x 127 mm	1250/5	8 VA	METSECT5DB125	2.788,00	1
	38 x 127 mm	1500/5	10 VA	METSECT5DB150	2.856,00	1
	38 x 127 mm	2000/5	15 VA	METSECT5DB200	2.941,00	1
	38 x 127 mm	2500/5	20 VA	METSECT5DB250	3.315,00	1
	38 x 127 mm	3000/5	25 VA	METSECT5DB300	3.383,00	1
	52 x 127 mm	2000/5	25 VA	METSECT5DC200	3.111,00	1
	52 x 127 mm	2500/5	30 VA	METSECT5DC250	3.383,00	1
	52 x 127 mm	3000/5	30 VA	METSECT5DC300	3.383,00	1
	52 x 127 mm	4000/5	30 VA	METSECT5DC400	3.842,00	1
	34 x 84 mm	1000/5	10 VA	METSECT5DD100	2.295,00	1
	34 x 84 mm	1250/5	12 VA	METSECT5DD125	2.244,00	1
	34 x 84 mm	1500/5	15 VA	METSECT5DD150	2.244,00	1
	54 x 102 mm	1000/5	12 VA	METSECT5DE100	2.380,00	1
	54 x 102 mm	1250/5	15 VA	METSECT5DE125	2.635,00	1
	54 x 102 mm	1500/5	20 VA	METSECT5DE150	2.635,00	1
	54 x 102 mm	2000/5	20 VA	METSECT5DE200	2.839,00	1
	38 x 102 mm	1250/5	12 VA	METSECT5DH125	2.635,00	1
	38 x 102 mm	1500/5	12 VA	METSECT5DH150	2.635,00	1
	38 x 102 mm	2000/5	20 VA	METSECT5DH200	2.839,00	1
	10 x 32 mm	150/5	3 VA	METSECT5MA015	782,00	1
	10 x 32 mm	200/5	4 VA	METSECT5MA020	782,00	1
	10 x 32 mm	250/5	6 VA	METSECT5MA025	782,00	1
	10 x 32 mm	300/5	8 VA	METSECT5MA030	833,00	1
	10 x 32 mm	400/5	10 VA	METSECT5MA040	901,00	1
	12 x 40 mm	250/5	3 VA	METSECT5MB025	901,00	1
	12 x 40 mm	300/5	4 VA	METSECT5MB030	935,00	1
	12 x 40 mm	400/5	6 VA	METSECT5MB040	952,00	1
	10 x 40 mm	250/5	3 VA	METSECT5MC025	952,00	1
	10 x 40 mm	300/5	5 VA	METSECT5MC030	969,00	1
	10 x 40 mm	400/5	8 VA	METSECT5MC040	986,00	1
	10 x 40 mm	500/5	10 VA	METSECT5MC050	1.003,00	1
	10 x 40 mm	600/5	12 VA	METSECT5MC060	1.054,00	1
	10 x 40 mm	800/5	10 VA	METSECT5MC080	1.224,00	1
	12 x 50 mm	500/5	4 VA	METSECT5MD050	1.241,00	1
	12 x 50 mm	600/5	6 VA	METSECT5MD060	1.241,00	1
	12 x 50 mm	800/5	8 VA	METSECT5MD080	1.411,00	1
	55 x 165 mm	5000/5	60 VA	METSECT5V500	22.814,00	1
	55 x 165 mm	6000/5	70 VA	METSECT5V600	22.814,00	1
						

Uygun Kablo Çapı/Bara Ölçüsü	Çevrim Oranı	Referans	Fiyat (TL)
RJ45 Bağlantılı Ölçü Akım Trafoları (Doğruluk Sınıfı: 0,5; Gerilim 0,33 V)			
25 mm	60/5	METSECTV25006	2.448,00
25 mm	100/5	METSECTV25010	2.482,00
25 mm	125/5	METSECTV25013	2.516,00
29 mm	60/5	METSECTV29006	2.584,00
29 mm	100/5	METSECTV29010	2.601,00
29 mm	125/5	METSECTV29013	2.652,00
29 mm	150/5	METSECTV29015	2.669,00
29 mm	160/5	METSECTV29016	2.703,00
29 mm	200/5	METSECTV29020	2.720,00
35 mm	60/5	METSECTV35006	2.771,00
35 mm	100/5	METSECTV35010	2.788,00
35 mm	120/5	METSECTV35012	2.822,00
35 mm	125/5	METSECTV35013	2.839,00
35 mm	160/5	METSECTV35016	2.873,00
35 mm	200/5	METSECTV35020	2.907,00
35 mm	250/5	METSECTV35025	2.941,00
45 mm	250/5	METSECTV45025	2.941,00
45 mm	300/5	METSECTV45030	2.975,00
45 mm	400/5	METSECTV45040	2.992,00
45 mm	500/5	METSECTV45050	3.009,00
45 mm	600/5	METSECTV45060	3.043,00
45 mm	630/5	METSECTV45063	3.060,00
70 mm	800/5	METSECTV70080	3.944,00
70 mm	1000/5	METSECTV70100	3.978,00
70 mm	1250/5	METSECTV70125	4.012,00
70 mm	1600/5	METSECTV70160	4.080,00



METSECTV(35 mm)



METSECTV(45 mm)



Enerji Verimliliđi İin İdeal Seim

IEC60831- Blm 1 ve 2'ye gre test edilmiř EasyCan kondansatr rn grubu sayesinde;

- Gereksiz enerji tketimini %30'a kadar azaltabilirsiniz.
- İstediyiniz bileřenlerle kolayca birlikte kullanabilirsiniz.



EasyLogic - Monofaze Standart Yük Kondansatörleri

Gerilim	Güç (kVAR)	Referans	Etkin Güç (kVAR)	Fiyat (TL)
1 Fazlı 50 Hz			@230V	
400V	0,8	BLRCSM008A010B40	0,3	663,00
400V	1,5	BLRCSM015A018B40	0,5	765,00
400V	2,5	BLRCSM025A030B40	0,8	969,00
400V	3	BLRCSM030A036B40	1	1.071,00
400V	4,2	BLRCSM042A050B40	1,4	1.207,00
400V	4,5	BLRCSM045A054B40	1,5	1.360,00
400V	7,6	BLRCSM076A091B40	2,5	2.108,00
400V	8,3	BLRCSM083A100B40	2,7	2.261,00
400V	15,1	BLRCSM151A181B40	5	3.672,00
400V	22,5	BLRCSM225A270B40	7,4	4.726,00
400V	30,2	BLRCSM302A362B40	10	6.018,00
440V	4,2	BLRCSM042A050B44	1,1	1.258,00



EasyLogic Monofaze

EasyLogic - Standart Yük Kondansatörleri

Gerilim	Güç (kVAR)	Referans	Etkin Güç @%5,7-7 Reaktör (kVAR)	Etkin Güç @%14 Reaktör (kVAR)	Fiyat (TL)
3 Fazlı 50 Hz					
400V	1	BLRCS010A012B40			1.207,00
400V	1,7	BLRCS017A020B40			1.258,00
400V	2,5	BLRCS025A030B40			1.513,00
400V	5	BLRCS050A060B40			1.734,00
400V	7,5	BLRCS075A090B40			2.006,00
400V	10,4	BLRCS104A125B40			2.210,00
400V	12,5	BLRCS125A150B40			2.499,00
400V	15	BLRCS150A180B40			2.873,00
400V	20	BLRCS200A240B40			3.332,00
400V	25	BLRCS250A300B40			3.842,00
440V	3	BLRCS030A036B44	2,6		1.734,00
440V	5	BLRCS050A060B44	4,4		2.108,00
440V	7,5	BLRCS075A090B44	6,6		2.278,00
440V	10	BLRCS100A120B44	8,8		2.635,00
440V	12,5	BLRCS125A150B44	11		2.856,00
440V	14,3	BLRCS143A172B44	12,5		2.941,00
440V	15	BLRCS150A180B44	13,1		3.468,00
440V	18,2	BLRCS182A218B44	16		3.740,00
440V	20	BLRCS200A240B44	17,6		3.842,00
440V	25	BLRCS250A300B44	22		4.012,00
440V	28,5	BLRCS285A342B44	25		4.046,00
440V	30,3	BLRCS303A364B44	26,6		4.624,00
480V	8,8	BLRCS088A106B48	6,5	7,1	2.873,00
480V	10,4	BLRCS104A125B48	7,7	8,4	3.111,00
480V	12,5	BLRCS125A150B48	9,2	10,1	3.400,00
480V	15,5	BLRCS155A186B48	11,5	12,5	3.944,00
480V	17	BLRCS170A204B48	12,5	13,7	4.216,00
480V	18,6	BLRCS186A223B48	13,7	15	4.624,00
480V	25,8	BLRCS258A310B48	19,1	20,8	5.100,00
480V	28,8	BLRCS288A346B48	21,3	23,3	5.814,00
480V	31,5	BLRCS315A378B48	23,3	25	6.154,00
480V	33,9	BLRCS339A407B48	25	27,4	6.460,00

* EasyLogic kondansatörler dik konumda montajlanmalıdır.

Ağır sanayi uygulamalarına yönelik VarPlusCan kondansatör serimiz için Alçak Gerilim Fiyat Listemizi kontrol ediniz.

Medium Harmonik Reaktörleri

Varlogic N - Reaktif Güç Kontrol Röleleri

Life Is On

Schneider
Electric



Medium serisi
harmonik reaktörleri



VarPlus Logic

Tip	Açıklama	Referans	Fiyat (TL)	Min Sipariş Adedi
-----	----------	----------	------------	-------------------

Medium Serisi Harmonik Reaktörleri

% 5.67 / 215 Hz	5k VAR	LVR05050A40LO	6.324,00	1
% 5.67 / 215 Hz	10k VAR	LVR05100A40LO	7.004,00	1
% 5.67 / 215 Hz	12,5k VAR	LVR05125A40LO	7.650,00	1
% 5.67 / 215 Hz	15k VAR	LVR05150A40LO	8.160,00	1
% 5.67 / 215 Hz	20k VAR	LVR05200A40LO	8.636,00	1
% 5.67 / 215 Hz	25k VAR	LVR05250A40LO	10.744,00	1
% 5.67 / 215 Hz	50k VAR	LVR05500A40LO	12.648,00	1
% 5.67 / 215 Hz	100k VAR	LVR05X00A40LO	20.978,00	1
% 7 / 189 Hz	5k VAR	LVR07050A40LO	6.698,00	1
% 7 / 189 Hz	10k VAR	LVR07100A40LO	7.378,00	1
% 7 / 189 Hz	12,5k VAR	LVR07125A40LO	8.126,00	1
% 7 / 189 Hz	15k VAR	LVR07150A40LO	8.534,00	1
% 7 / 189 Hz	20k VAR	LVR07200A40LO	9.078,00	1
% 7 / 189 Hz	25k VAR	LVR07250A40LO	11.220,00	1
% 7 / 189 Hz	50k VAR	LVR07500A40LO	13.124,00	1
% 7 / 189 Hz	75k VAR	LVR07750A40LO	20.264,00	1
% 7 / 189 Hz	100k VAR	LVR07X00A40LO	21.930,00	1
% 14 / 135 Hz	10k VAR	LVR14100A40LO	9.078,00	1
% 14 / 135 Hz	15k VAR	LVR14150A40LO	9.928,00	1
% 14 / 135 Hz	20k VAR	LVR14200A40LO	10.778,00	1
% 14 / 135 Hz	25k VAR	LVR14250A40LO	13.838,00	1
% 14 / 135 Hz	50k VAR	LVR14500A40LO	18.360,00	1
% 14 / 135 Hz	100k VAR	LVR14X00A40LO	28.492,00	1

** Diğer gerilim (230-690V) kademeleri ihtiyacınız için VarPlus harmonik reaktör serisini kullanmanız gerekmektedir. Detaylı bilgi için lütfen satış temsilcinize danışın veya 444 30 30 Müşteri Destek Merkezi'ni arayınız.

Varlogic Serisi

VarPlus Logic - Reaktif güç kontrol röleleri	Mikroişlemcili 6 kademeli	VPL06N	12.002,00	1
VarPlus Logic - Reaktif güç kontrol röleleri	Mikroişlemcili 12 kademeli	VPL12N	12.716,00	1

N6

Online Satış Kanalları



Schneider Electric ürünlerini yetkili partnerlerden 7/24 tek tıkla online satın alın, e-ticaretin avantajlı ve pratik dünyasını keşfedin!



se.com/tr



Life Is On

Schneider
Electric

Yönetim Merkezi

Küçükbakkalköy Mah. Defne Sok.
No:3 Büyükhaneli Plaza
34750 Ataşehir, İstanbul
Tel: 0216 655 88 88

Müşteri Destek Merkezi

Küçükbakkalköy Mah. Defne Sok.
No:3 Büyükhaneli Plaza
34750 Ataşehir, İstanbul
Tel: 444 30 30

Eğitim Merkezi

Küçükbakkalköy Mah. Defne Sok.
No:3 Büyükhaneli Plaza
34750 Ataşehir, İstanbul
Tel: 0216 655 88 88

A.O.S.B. – Atatürk Organize Sanayi Bölgesi
10011. Sok. No:4
Çiğli, İzmir
Tel: 0232 397 03 00

Dağıtım Merkezi

Akse Mah. Ece Sok. No:4
Çayırova, Kocaeli

Satış Sonrası Servisler

Akse Mah. Ece Sok. No:4
Çayırova, Kocaeli

İstanbul Saha Servisler

Aydınlı Birlik OSB Mah.
1.Cad. No:1/3
Tuzla, İstanbul
Tel: 444 30 30

Manisa Fabrika

M.O.S.B. - Manisa Organize Sanayi Bölgesi
4. Kısım Keçiliköy OSB Mah.
Zeki Şairoğlu Cad. No:13
Yunusemre, Manisa
Tel: 0236 226 64 00

İzmir Saha Servisler

A.O.S.B. - Atatürk Organize Sanayi Bölgesi
10011. Sok. No:4
Çiğli, İzmir
Tel: 0232 397 03 00

Bölge Müdürlükleri

Adana

X-Ofis (Co Working) Toros Mah.
78140 Sok. No:4/A
Çukurova, Adana
Tel: 0534 597 79 92

Bursa

Workinton Cumhuriyet Mah.
Fatih Sultan Mehmet Bulvarı Cad.
224 Sitesi A Blok No:41A/A
Nilüfer, Bursa
Tel: 0224 211 46 76

İzmir

Çınarlı Mah. Ankara Asfaltı Cad.
Mistral Ofis Kule, No: 15 Kat:44 D:441
Konak, İzmir
Tel: 0232 397 03 00

Ankara

Söğütözü Cad. Koç Kuleleri
A Blok Kat:25 Ofis 72
Söğütözü, Ankara
Tel: 0312 286 88 08

İstanbul

Küçükbakkalköy Mah. Defne Sok.
No:3 Büyükhaneli Plaza
34750 Ataşehir, İstanbul
Tel: 0216 655 88 88

Bölge Büroları

Antalya

Tel: 0533 684 77 07

Kayseri

Tel: 0532 476 85 77

Samsun

Tel: 0531 080 93 59

Denizli

Tel: 0533 684 77 07

Konya

Tel: 0530 398 12 96

Trabzon

Tel: 0532 708 71 76

Gaziantep

Tel: 0549 778 95 24

Malatya

Tel: 0530 776 83 21

ADANA

Mesa Elektromarket İletim Aydınlatma Enerji İnş. Taah. San. ve Tic. Ltd. Şti.
Merkez: Türkmenbaşı Ali Bozdoğanlı Bulv. Akdağ Plaza B Blok No:50/1 Seyhan, Adana
Tel: 0 322 363 02 44
Faks: 0 322 363 08 44
mesa@mesaaydinlatma.com.tr
www.mesaaydinlatma.com.tr

Şube: Cemal Gürsel Cad. No:37 Seyhan, Adana
Tel: 0 322 363 33 00
Faks: 0 322 363 33 01

Özteknik Enerji Ltd. Şti.

Merkez: Hacı Sabancı O.S.B. Vatan Cad. No:13 Yakapınar, Adana
Tel: 0 322 394 40 13
Faks: 0 322 359 42 33
info@ozteknikenerji.com
www.ozteknikenerji.com.tr

Şube: Karasoku Mah. Abidinpaşa Cad. 6. Sok. No:6/B Seyhan, Adana
Tel: 0 322 359 30 60
Faks: 0 322 359 30 54
info@ozteknikenerji.com
www.ozteknikenerji.com.tr

ADIYAMAN

Çabuk Elektrik Sanayi ve Ticaret Ltd. Şti.
Petrol OSB Mah. 1. Sok. No:5 Adıyaman
Tel: 0 416 290 20 10
info@cabukelektrik.com
www.cabukelektrik.com

ANKARA

Alfa Elek. Tic. ve San. A.Ş.
İvedik O.S.B. 1467 Cad. Elektrokent İş Merkezi No:2/33 Yenimahalle, Ankara
Tel: 0 312 310 08 15
info@alfaelektrik.com.tr
www.alfaelektrik.com.tr

Elektronom Elektrik Makina Otomasyon

San. Tic. Ltd. Şti.
İvedik Organize Sanayi Bölgesi 1354. Cad. 1388. Sok. No:4 Yenimahalle, Ankara
Tel: 0 312 394 50 06
info@elektronom.com.tr
satis@elektronom.com.tr

Emosan Elektrik ve Otomasyon Ltd. Şti.

İvedik O.S.B. 1354. Cad. No:93 Yenimahalle, Ankara
Tel: 0 312 354 62 24

Ersan Elektrik Malz. Paz. San. ve Tic. Ltd. Şti.

Elektrokent İş Merkezi 1467. Cad. No:2/35 İvedik O.S.B. Yenimahalle, Ankara
Tel: 0 312 309 11 47 - 48
info@ersanelektrik.com.tr

Galip Müh. Elekt. San. ve Tic. A.Ş.

İvedik OSB Ağaç Metal San. Sit. 1419. Cad. 1437. Sok. No:7 Yenimahalle, Ankara
Tel: 0 312 395 59 96 - 310 75 25
galipankara@galip.com.tr
www.galip.com.tr

Gür Elektrik ve Hırdavat Malzemeler

1241 Sok. No:15 Yenimahalle, Ankara
Tel: 0 312 354 05 27
www.gurelektrik.com.tr

Tekniker Elektrik İmt. İnş. Taah. Tic. ve San. Ltd. Şti.

Merkez: Sanayi Cad. Ortak Han No:31/8 Ulus, Ankara
Tel: 0 312 394 22 44
info@teknikerelektrik.com

Şube: İvedik OSB Mah. 1467. Cad. İvedik İş Merkezi No:4/B Yenimahalle, Ankara
Tel: 0 312 324 32 02

ANTALYA

Yeğenler Elekt. Mak. İnş. San. A.Ş.

Altınova Sinan Mah. Serik Cad. Hüseyin Avaroğlu İş Merkezi 83/A Kepez, Antalya
Tel: 0 242 321 38 31 - 32 - 33
bilgi@yegenlerelektrik.com
www.yegenlerelektrik.com

BATMAN

Emin Elektrik
Kültür Mah. Kibns Şehitleri Cad. No:218/A Merkez, Batman
Tel: 0 488 212 34 21
eminelk72@gmail.com
www.emingrupelektrik.com

DENİZLİ

Hisar Elektrik Elektronik Müh. San. Tic. Ltd. Şti.
Saraylar Mah. Ahi Sinan Cad. No:32 Merkezefendi, Denizli
Tel: 0 258 263 33 55
hisarelektrik@hisarelektrik.com.tr
www.hisarelektrik.com.tr

DIYARBAKIR

Ferkom Elektrik Elektronik Mak. İnş. San. Tic. Ltd. Şti.
Aliemiri Cad. No:22 Yenişehir, Diyarbakır
Tel: 0 412 228 83 13
satis@ferkomelektrik.com.tr
www.ferkomelektrik.com.tr

ELAZIĞ

Elzem Elektrik İmalat San. ve Tic. Ltd. Şti.
Kültür Mah. Şehit İdris Doğan Cad. No:84/1- A Elazığ
Tel: 0 424 212 40 04
kenanerturk2334@gmail.com

Yapı-El İnş. Elk. Taş. Ürt. İth. İhr. San. Tic. Ltd. Şti.

Yeni Mahalle Şehit J. Ütğm. Aytaç Kaya Sok. No:70/A Elazığ
Tel: 0 424 238 31 82
taner1726@gmail.com
www.yapiel.com

ESKİŞEHİR

Büyükalpler Elek. Tic. San. Ltd. Şti.

Merkez: Kurtuluş Mah. Vatan Cad. No:83/A Eskişehir
Tel: 0 533 955 65 25
www.buyukalpler.com.tr

Şube: Şair Fuzulî Cad. No:38 Eskişehir
Tel: 0 533 955 65 25
www.buyukalpler.com.tr

Kıraç Elektrik İnş. Müh. San. Tic. Ltd. Şti.

O.S.B. Şehitler Bulv. No:21 Eskişehir
Tel: 0 222 236 15 00
kirac@kiracelektrik.com.tr
www.kiracelektrik.com

GAZİANTEP

AN-EL Elektroteknik San. Tic. Ltd. Şti.

Mücahitler Mah. Sani Konukoğlu Bulv. 25. Cad. No:4 Şehitkamil, Gaziantep
Tel: 0 342 220 54 60
anel@anelelektroteknik.com
www.anelelektroteknik.com

Enerji Aydınlatma San. ve Tic. Ltd. Şti.

Değirmiş Mah. Dr. Kemal Ahi Cad. 13. Sok. No:11 Şehitkamil, Gaziantep
Tel: 0 342 215 02 79
info@enerjiaydinlatma.com
www.enerjiaydinlatma.com

Geylani Enerji San. ve Tic. Ltd. Şti.

2. OSB Celal Doğan Bulv. No:44 Şehitkamil, Gaziantep
Tel: 0 342 215 30 60
satis@geylanienjeri.com
www.geylanienjeri.com

İSTANBUL

Can Ekol Elektrik Malz. Tic. ve Paz.
Okçumusa Cad. Şair Esref Sok.
No:13 Karaköy, İstanbul
Tel: 0 212 293 28 57
info@canekol.com.tr
www.canekol.com.tr

Çağrı Elektrik Proje Taahhüt San. ve Tic. A.Ş.
Merkez: Beykent Sanayi Sitesi
No:19 Büyükcemce, İstanbul
Tel: 0 212 873 03 30

Şube: İkitelli OSB Mah. Bedrettin Dalan Bulv.
Demirciler Sanayi Sitesi Sosyal Tesis Blok
Dış Kapı No:21 İç Kapı No:3 Başakşehir, İstanbul
Tel: 0 212 671 21 06 - 07 - 08

Şube: Şekerpınar Mah.
Süleyman Demirel Cad. No:15/37
41435 Çayrova, Kocaeli
Tel: 0 262 658 19 03

Şube: Velimeşe OSB Mah.
8. Yanyol No:4 Ergene, Tekirdağ
Tel: 0 282 674 49 00

Eltem Elektrik Tevzi Malz. Tic. ve San.
Perpa Ticaret Merkezi B Blok Kat:2
No:33 Şişli, İstanbul
Tel: 0 212 255 44 66 - 65
www.eltem.com.tr

Eraylar Elektrik İth. İht. İnş. San. ve Tic. A.Ş.
Şahkulu Mah. İlik Belediye Cad. No:33/A
Beyoğlu, İstanbul
Tel: 0 212 292 21 67
Faks: 0 212 292 21 39
info@eraylarelektrik.com
www.eraylarelektrik.com

İpek Elektrik Müh. San. Tic. Ltd. Şti
Perpa Ticaret Merkezi A Blok Kat:8
No:830 Şişli, İstanbul
Tel: 0 212 221 12 45
info@ipekelektrik.com.tr
www.ipekelektrik.net

**Karmet Aydınlatma Elektrik
San. ve Tic. Ltd. Şti.**
Bereketzade Mah. Büyük Hendek Cad.
No:55/86 Beyoğlu, İstanbul
Tel: 0 212 243 13 05
Faks: 0 212 243 13 04
info@karmet.com.tr
www.karmet.com.tr

Net Elektrik İnş. Taah. San. ve Ltd. Şti.
Okçumusa Cad. Yeni Merdiven Sok.
No:37 Karaköy, İstanbul
Tel: 0 212 238 33 58
www.netelektrik.net

Şube: Hasanpaşa Mah. Taşocağı Sok.
No:7/A 8/A Kadıköy, İstanbul
Tel: 0 536 417 06 43
www.netelektrik.net

Sanlitop Elektrik Malzemeleri Tic. ve San. A.Ş.
Merkez: Ziya Gökalp Mah. İkitelli O.S.B.
Atatürk Bulvarı No: 50/C Başakşehir, İstanbul
Tel: 0 212 549 37 93
sanlitop@ttmail.com.tr
www.sanlitop.com.tr

Şube: Okçumusa Cad. No:29/B
Karaköy, İstanbul
Tel: 0 212 293 95 35
karakoy@sanlitop.com.tr
www.sanlitop.com.tr

Şube: Ferhatpaşa Mah. Yeditepe Cad.
No:72/A Ataşehir, İstanbul
Tel: 0 216 471 15 21 - 471 15 22
atasehir@sanlitop.com.tr
www.sanlitop.com.tr

Seyyah Kardeşler Elektrik Taah. San.
İkitelli Org. San. Böl. Mah.
Atatürk Bulvarı No:42/E K:1 Başakşehir, İstanbul
Tel: 0 212 615 60 07
info@s-kardeslerelektrik.com.tr
www.s-kardeslerelektrik.com.tr

Tunçsan Elektrik Elekt. San. ve Tic. Ltd. Şti.
Perpa Ticaret Merkezi
A Blok Kat:8 No:739
Şişli, İstanbul
Tel: 0 212 222 90 83
info@tuncsanelektrik.com.tr
www.tuncsanelektrik.com.tr

Tüm Elektrik Malz. Tic. Paz. A.Ş.
Merkez: Perpa Ticaret Merkezi A Blok
Kat:1-2 No:9/28 34384
Şişli, İstanbul
Tel: 0 212 210 84 85
tumelektrik@tumelektrik.com.tr
www.tumelektrik.com.tr

Şube: Ömer Mah. Adnan Kahveci Cad.
No:8 34528
Arnavutköy, İstanbul
Tel: 0 212 798 23 04
www.tumelektrik.com.tr

Şube: Şerif Ali Mah. Türker Cad.
Edep Sok. No:44 34775
Yukarı Dudullu, İstanbul
Tel: 0 216 374 53 52
www.tumelektrik.com.tr

Uzman Elektrik İnş. İth. İhr. San. Tic.
Merkez: İnönü Mah. Halkalı Cad.
1320 Çıkılmaz Sok. Erk İş Merkezi No:22-1
Küçükçekmece, İstanbul
Tel: 0 212 472 71 05
info@uzman-elektrik.com.tr
www.uzman-elektrik.com.tr

Şube: Halil Rifat Paşa Mah. Darülaceze Cad.
Yüzer Havuz Sok. Perpa Ticaret Merkezi
A Blok Kat:5 No:143
Şişli, İstanbul
Tel: 0 212 472 71 06
info@uzman-elektrik.com.tr
www.uzman-elektrik.com.tr

İZMİR

**Batisan Elektrik Aydınlatma
İnşaat San. ve Tic. A.Ş.**
1203/8 Sok. No:10/A
Konak, İzmir
Tel: 0 232 469 10 78
batisan@batisan.com
www.batisan.com

**Bolem Elektrik ve Elektronik
San. ve Tic. A.Ş.**
Halkapınar Mah. 1203/9 Sok.
No:3-I Karahasan Atılı İş Merkezi 35170
Konak, İzmir
Tel: 0 232 469 95 95
bolem@bolemelektrik.com
www.bolemelektrik.com

KAYSERİ

By Otomasyon Elektrik İnş.
Taah. San. Tic. Ltd. Şti.
Sanayi Mah. 6002. Cad. No:15
Kocasinan, Kayseri
Tel: 0 352 330 58 58

Ruhbaş Elektrik Otomasyon İnş. Taah.
San. Tic. Ltd. Şti.
Merkez: Eski Sanayi Bölgesi 6003. Cad.
No:24 Kayseri
Tel: 0 352 336 32 10 - 320 82 20
ruhbas@ruhbas.com
www.ruhbas.com

Şube: Eski Sanayi Bölgesi 6003. Cad.
No:9/B Kayseri
Telefaks: 0 352 336 09 82 - 83
ruhbas@ruhbas.com
www.ruhbas.com

Şube: Hacı Saki Mah. 6002. Cad.
No:6 Kayseri
Tel: 0 352 320 82 20
Faks: 0 352 320 82 16
ruhbas@ruhbas.com
www.ruhbas.com

KONYA

Konya Enerji Ltd. Şti.
Merkez: Büsan Özel O.S.B.
Fevzi Çakmak Mah. Kosgeb Cad.
No:66 Karatay, Konya
Tel: 0 322 345 09 00
bilgi@konyaenerji.com.tr
www.konyaenerji.com.tr

Yeni Yıldırım Elk. San. ve Tic. Ltd.
Fevzi Çakmak Mah. Aslım Cad.
Arta 5 Sanayi Sitesi No:55/55-A
Karatay, Konya
Tel: 0 332 345 12 10

MALATYA

MFB Elektrik Ltd. Şti.
Yakınca Mah. Yavuz Selim Cad.
No:13/1-B Malatya
Tel: 0 535 276 18 83
info@mfbelektrik.com
www.mfbelektrik.com

Yuvam Elektrik Ltd. Şti.
Merkez: Niyazi Mısıri Cad. Niyazi Sok.
1. Ara No:4 Battalgazi, Malatya
Tel: 0 422 324 22 33
info@yuvamelektrik.com.tr
www.yuvamelektrik.com.tr

Şube: 1.O.S.B. 4. Cad.
No:13 Yeşilyurt, Malatya
Tel: 0 422 502 61 61
info@yuvamelektrik.com.tr
www.yuvamelektrik.com.tr

MERSİN

Er Elektrik San. Tic. Ltd. Şti.
Mustafa Kemal Mah. H. Okan Merzeci Bulv.
No:396/A Mersin
Tel: 0 324 226 36 37
info@erelektrik.com.tr
www.erelektrik.com.tr

SAKARYA

Elpim Mak. İnş. Elk. Malz. Paz. ve Tic. San. A.Ş.
Erenler Mah. 201. Sok. No:10
Erenler, Sakarya
Tel: 0 264 276 00 83
elpim@elpim.com.tr
www.elpim.com.tr

SAMSUN

Galip Müh. Elek. San. Tic. A.Ş.
Merkez: Şabanoğlu Mah.
23 Nisan Cad. No:125
Tekkeköy, Samsun
Tel: 0 362 431 50 05
galip@galip.com.tr
www.galip.com.tr

Şube: Hançerli Mah. 100. Yıl Bulv.
No:53 İlkadım, Samsun
Tel: 0 362 435 27 13
galipbulvar@galip.com.tr
www.galip.com.tr

TRABZON

Akım Elektrik Pazarlama Mühendislik
Kaymaklı Mah. Anadolu Blv.
No:112/A Ortahisar, Trabzon
Tel: 0 462 325 19 19
info@akimelektrik.net
www.akimelektrik.net

YALOVA

Ümelsan Elk. İnş. Day. Tük. Mal. San. ve Tic. Ltd. Şti.
Çiftlik Mah. Sanayi Cad. Küçük Sanayi Sitesi G Blok
No:24/13-16 Çiftlikköy, Yalova
Tel: 0 226 812 93 68
umelsan@umelsan.com.tr
www.umelsan.com.tr

Schneider Electric Teknik Eğitim Merkezi



Fiyat Listesi

Eğitimin Kodu ve Adı

Süre
(Gün)

Fiyat
(EUR)

Elektrik Dağıtım

ED-AGST	Alçak Gerilim Sistem Tasarımı ve MyEcodial Yazılımı ile Proje Çizimi	3	450
ED-HRGK	Harmonikler ve Reaktif Güç Kompanzasyonu	1	250
ED-TOPR	Topraklama	2	375
ED-YKEMC	Yıldırımdan Korunma ve EMC	2	375
ED-OGST	Orta Gerilim Sistem Tasarımı ve Dijital Koruma Röleleri	3	500
ED-OGHK	OG Hücreler ve Kesiciler	2	375
ED-OGKS	OG Koruma Sistemleri, Kısa Devre Etüdü, Arc Flash, Röle Selektivite ve Koordinasyonu	2	500
ED-AGOB	AG Ekipmanlar: Operasyon ve Bakım Çözümleri	3	500
ED-TRM	AG/OG Trafo Merkezleri	3	500
ED-HVX	HVX Vakum Devre Kesiciler - 36kV'a kadar	1	250
ED-PIX	PIX Hücreler (SF6 ve Vakum Kesicili)	1	200
ED-RM6	RM6 Gaz İzoleli Devre Kesiciler - 24 kV'a kadar	1	200
ED-MCSET	MCset 123 Hücreler - Kullanımı, Devreye Alma & Bakım	1	250
ED-DTR	Dağıtım Trafoları - Prensipleri, Kullanımı, Devreye Alma & Bakım	1	250
ED-SEPA	Sepam Röleler (60-80)	2	375
ED-MICOM1	MiCOM Px20 ve Px40 Röleler	2	375
ED-MICOM2	MiCOM Px30 Röleler	2	375
ED-MICOM3	OG Motor Koruma Röleleri - MiCOM P22x ve P24x	2	350
ED-VAMP	OG Motor Koruma Röleleri - VAMP40 Koruma Rölesi	2	350
ED-MICOM4	Jeneratör Koruma Rölesi - MiCOM P34x	2	375
ED-MICOM5	Mesafe Koruma Rölesi - MiCOM P44x	2	375
ED-MICOM6	Hat Diferansiyel Koruma Rölesi - MiCOM P52x ve P54x	2	375
ED-MICOM7	Trafo Diferansiyel Koruma Rölesi - MiCOM P63x ve P64x	2	375
ED-SM6	SM6-36 Hücreler	2	375
ED-F400	F400 Hava İzoleli Hücre - 36kV	1	250
ED-ANSI	Koruma Mühendisliği- ANSI Koruma Fonksiyonları	2	400

IT - Veri Merkezi

IT-STX	StruxureWare - Sertifika Programı	6	SORUNUZ
IT-ATD1	Accredited Tier Designer - Level1 (Uptime Institute Sertifika Programı)	3	SORUNUZ

Endüstriyel Kontrol

EK - HK212	Bina HVAC Uygulamalarında Hız Kontrol Cihazı-ATV212	1	180
EK-HK31	AC Motorlarda Hız Kontrol Uygulamaları - ATV31/ATV312	1	180
EK-HK32	AC Motorlarda Hız Kontrol Uygulamaları - ATV32/ATV71/ATV320	2	300
EK-ATVPRC	ATV Process - ATV6xx ve ATV9xx Serileri	2	350
EK-YY48	Yumuşak Yolvericiler- ATS48/22	1	250
EK-MCL1	Hareket Kontrol Temelleri (Seviye-1)	2	400
EK-MCL2	Lex32 Servo Sürücüler (Seviye-2)	2	300
EK-MCL3	Motion Controller - Lexium Hareket Kontrolörü (Seviye-3)	3	400
EK-TESSYST	TeSysT Motor Yönetim ve Koruma Sistemi	2	300
EK-SOTU	Sensörler ve Otomasyon Uygulamaları	2	250
Endüstri 4.0	AOA, Secure Connect, Machine Advisor	1	250

Schneider Electric Teknik Eğitim Merkezi



Fiyat Listesi

Eğitimin kodu ve adı		Süre (Gün)	Fiyat (EUR)
Otomasyon			
OK-OTOG	Otomasyona Giriş ve Zelio Uygulamaları	2	150
OK-TWDP	Twido PLC Programlama	2	250
OK-M221	EcoStruxure™ Machine Expert Basic ile M221 Programlama	2	250
OK-ECM1	EcoStruxure™ Machine Expert L1	3	400
OK-ECM2	EcoStruxure™ Machine Expert L2	3	400
OK-HAB	Haberleşme Protokolleri (CanOpen, Modbus, Modbus TCP, OPC Server, Node - RED)	3	350
OK-ECC	EcoStruxure™ Control Expert	3	500
OK-XBTG1	Otomasyonda Operatör Paneller	2	250
OK-HSBY	UnityPro ile Hot - Standby (Premium ve Quantum PLC)	2	250
OK-CTCT	Citect Scada Programlama - Konfigürasyon (SCADA Yazılımı - Citect Konfigürasyon)	3	350
OK-CTCD1	VijeoCitect Scada - Customisation&Design	2	400
OK-CTAR1	VijeoCitect Scada - Architecture&Redundancy	2	400
OK-CTDT1	VijeoCitect Scada - Diagnostic&Troubleshooting	2	400
OK-CTCC2	VijeoCitect Scada - CiCode ile Programlama	2	400
OK-CTMES	Vijeo Citect ile İleri Düzey Programlama, MES, SQL Server Veri Tabanı Uygulamaları	3	500
OK-CTH2	VijeoHistorian	3	500
OK-PES1	StruxureWare PE Konfigürasyonu (DCS) - Temel Seviye	3	500

Eğitim kayıt kuralları:

- > Fiyatlarımıza %20 KDV dahil değildir. Bu fiyatlar kurs süresinin toplam bedeli olup EURO bazındadır.
- > Yukarıdaki fiyatlar, İstanbul'da yapılacak olan eğitimlerin fiyatlarıdır. Firmaya özel ve başka illerde yapılması istenen eğitimlerle ilgili Eğitim Departmanından teklif istenmelidir.
- > Kurs, öğle yemeği, kahve molaları, eğitim notları ve sertifika bedellerini kapsamaktadır.
- > Kurs katılım bedeli, kurs başlangıç tarihinden 1 hafta önce banka hesabına nakden havale yolu ile yatırılmalı, açıklama kısmına "eğitim bedeli" diye yazdırılmalı ve banka dekontunun takibi için selen.bakirhan@se.com veya tr-egitim@se.com.tr mail adresine gönderilmesi gerekmektedir.
- > Bir eğitim iptal edildiğinde, herhangi bir nedenle katılmama durumunda, 7 iş gününden önce haber verilmesi koşuluyla ödenen ücret, bir başka eğitimde kullanılmak üzere açık hale dönüştürülür.
- > Eğitimlerin başlangıç tarihinden önceki iki iş gününde eğitim başvurusunun iptal edilmesi durumunda, iptal edilen katılımcıya ait eğitim bedeli fatura edilir.
- > Faturalanan şirket bu bedeli ödemekle yükümlüdür.
- > Eğitim Kitapları Schneider Electric'in malıdır ve parça veya bütün olarak çoğaltılmaları yasaktır.
- > Detay bilgi için, Eğitim Dept.Md. Sn.Nilay Aydın ile irtibata geçebilirsiniz. nilay.aydin@se.com

Eğitimlerle ilgili detay bilgileri www.schneider-electric.com.tr adresinde bulabilirsiniz.

Listedeki tüm eğitimler için uzaktan (online) katılım opsiyonu vardır. Detaylı bilgi ve güncel teklifler için **444 30 30** nolu telefondan ve nilay.aydin@se.com mail adresinden bilgi alabilirsiniz.

Banka hesap numaraları

İş Bankası Ege Kurumsal Şubesi, Şube No= 3399, Hesap=11743 İş Bankası IBAN No: TR83 0006 4000 0013 3990 0117 43
Akbank Doğu Kurumsal Şubesi, Şube No=798, Hesap=18801 Akbank IBAN No: TR50 0004 6007 9888 8000 0188 01

Schneider Electric Eğitim Merkezi

Yönetim Merkezi

Küçükbakkalköy Mah.
Defne Sok.
No:3 Büyükhanlı Plaza
34750 Ataşehir, İstanbul
Tel: 0 216 655 88 88
www.se.com/tr/tr/

İstanbul Saha Servisler

Aydınlı Birlik OSB Mah.
1. Cad. No:1/3
Tuzla, İstanbul
Tel: 444 30 30

İzmir Saha Servisler

A.O.S.B. - Atatürk Organize
Sanayi Bölgesi
10011. Sok. No:4
Çiğli, İzmir
Tel: 0 232 397 03 00

Fatura Adresi ve Bilgileri:

Vergi Dairesi: Mesir
Vergi Hesap No: 617 004 2067

Schneider Elektrik Sanayi ve Tic. A.Ş.
M.O.S.B. - Manisa Organize Sanayi Bölgesi
4. Kısım Keçiliköy OSB Mah.
Zeki Şairoğlu Cad. No:13
Yunusemre, Manisa
Tel: 0 236 226 64 00
Ticaret Sicil No.: Manisa- 13052

Müşteri Destek Merkezi 444 30 30
tr-hotline@se.com



Teknik Eğitim Merkezi
kataloguna erişmek için
QR kodu okutabilirsiniz.



Müşterinizin İşletmesi ile 7/24 Bağlantıda Kalmasını Sağlayın



Ücretsiz akıllı telefon uygulaması



Gerçek zamanlı uyarı bildirimleri



Gerçek zamanlı enerji tüketim takibi



Uzaktan kontrol



EcoStruxure™ for Small Business uygulamasını Android ve Apple iOS cihazlarınıza indirerek EcoStruxure™ for Small Business teknolojisinin gücünü tecrübe edin.



FAZPuan ile her zaman daha fazla kazan!

FAZPuan, elektrikçilerimiz, perakende satış noktalarımız ve toptancılarımız için oluşturduğumuz karlı bir ödüllendirme programıdır.

FAZPuan ile puanlar topladıkça cep telefonunuza gönderilen hediye çekinizi Türkiye'nin en büyük mağaza zincirlerinde nakit yerine geçecek şekilde kullanabilirsiniz. Üstelik indirim dönemlerinde bile geçerli!

FAZPuan mobil uygulamasını telefonunuza indirerek barkod okuma özelliğinden yararlanabilir, puan yüklemenin hızlı ve kolay yolunu keşfedebilirsiniz.





mySchneider ile Tek Hedef, Tek Yolculuk!

Tercihlerinize göre özelleştirilmiş yepyeni mySchneider Platformu şimdi yayında!

Tek oturum açma ile işiniz ve çalışmalarınız için gereken içerik, yazılım, araç ve hizmetlere artık daha hızlı erişim sağlayabilirsiniz.

- Katalog, ürün seçici ve konfigürasyon araçlarıyla doğru **ürünleri** bulun.
- **Siparişlerinizi, fiyat tekliflerinizi, ve mali bilgilerinizi** yönetin.
- İhtiyacınız olan **eğitmlere** kolayca ulaşın, ve ilerleme durumunuzu takip edin.
- İşinizi büyütmek için tasarlanmış **iş ortağı programlarına** katılın.
- Gelirlerinizi artırmak için **fırsatlardan** yararlanın.
- **Ödüllerin ve sadakat programlarının** avantajlarından faydalanın.



Okut ve Keşfet

se.com/myschneider

Life Is On

Schneider
Electric



se.com/tr

Life Is On

Schneider
Electric